



Y3.2
IPERESPRESSO



INSTRUCTION MANUAL - MANUEL D'UTILISATION
MANUAL DE INSTRUCCIONES - MANUALE DI ISTRUZIONI

EN	INSTRUCTION MANUAL	4
FR	MODE D'EMPLOI.....	5
ES	INSTRUCCIONES DE USO.....	44
IT	ISTRUZIONI D'USO.....	45

When using electrical appliances always follow the safety precautions below.

Using the appliance

Read all instructions.

- This appliance is intended for household use only. Any other use is considered improper and therefore dangerous.
- Unplug the machine when the appliance is not in use.
- Never touch hot surfaces. The water/coffee dispensed from the machine may cause burns.
- This machine is designed “to brew espresso coffee”. Be careful not to scald yourself with water jets or through improper use of the machine.
- Children must not play with the appliance.
- Use the machine only indoors and protect from weather.
- To protect against fire, electric shock or personal injury do not immerse the cord, plug or the body of the machine in water or any other liquid.
- Do not use the appliance for purposes other than those for which it is intended.
- Do not place the appliance on electrical or gas burners or inside a hot oven.
- The appliance must be turned on only when being used. After use, it must be turned off by moving the power button (9) to the “0” position and disconnecting the plug from the power outlet.
- Before unplugging the machine make sure that the power button

(9) is in the “0” position.

- Using attachments not recommended by the manufacturer may result in fire, electric shocks or personal injury.
- Do not drape the cord over the counter top or table top. Do not pull the plug out by the cord and never touch it with wet hands.
- Do not carry or pull the coffee machine by the cord.
- To reduce the risk of injury, do not drape the cord over the counter top or table top where it can be pulled on by children or tripped over unintentionally.
- Do not use the appliance if the cord or plug are damaged or if the machine shows signs of malfunctioning or has been damaged in any way. Take the machine to the nearest authorised service centre for checks or repairs.
- Do not use extension cords or power strips. In case of fire, use carbon dioxide (CO₂) extinguishers. Do not use water or powder extinguishers.
- Do not use the appliance for other than its intended use.

Installation of the appliance

- Read the instructions carefully.
- Do not install the machine in an area where the temperature may reach 5°C/32°F or lower (if water freezes, the appliance may be damaged) or higher than 40°C/104°F.
- Check that the electrical voltage used matches the requirements indicated on the appliance data plate. The appliance must be connected to a properly earthed power socket only.

Lors de l'utilisation d'appareils électriques, il est nécessaire de toujours respecter les mesures de sécurité suivantes:

Utilisation de l'appareil

Lire intégralement les instructions.

- Cet appareil doit être utilisé uniquement pour les usages domestiques. Tout autre usage est considéré comme inapproprié et par conséquent dangereux.
- Débrancher la fiche de l'installation électrique lorsque l'appareil n'est pas utilisé.
- Ne jamais toucher une surface chaude. Les distributions d'eau / de café de la machine peuvent provoquer des brûlures.
- Cette machine est conçue pour « faire du café expresso » : faire attention à ne pas se brûler avec les jets d'eau ou en utilisant la machine de façon inappropriée.
- Cet appareil peut être utilisé par les enfants dès l'âge de 8 ans uniquement s'ils sont surveillés ou formés à utiliser l'appareil et conscients des risques éventuels liés à cette utilisation. Les opérations de nettoyage et d'entretien ne doivent pas être effectuées par des enfants sauf s'ils ont plus de 8 ans et qu'ils agissent sous la supervision d'une personne adulte. Garder l'appareil ainsi que son cordon d'alimentation hors de la portée des enfants de moins de 8 ans.
- Cet appareil peut être utilisé par des personnes aux capacités physiques, sensorielles ou mentales réduites ou par des personnes sans expérience et / ou sans les compétences nécessaires si elles sont surveillées ou formées à utiliser l'appareil et conscientes des

risques éventuels liés à cette utilisation.

- Les enfants ne doivent pas jouer avec l'appareil.
- Cet appareil ne doit être utilisé que dans des endroits fermés et à l'abri d'agents atmosphériques externes.
- Pour se protéger du feu, de toutes décharges électriques ou dommages, ne pas immerger le cordon, la fiche et le corps de la machine dans l'eau ou tout autre liquide.
- Ne pas utiliser l'appareil pour des usages différents de ceux prévus.
- Ne pas poser l'appareil sur des réchauds électriques ou à gaz, ou dans un four chaud.
- Cet appareil ne doit être allumé que pendant le temps nécessaire à son utilisation, après quoi il doit être éteint en remettant l'interrupteur général (8) sur « 0 » et la fiche doit être débranchée de la prise de courant.
- Avant de débrancher l'appareil, s'assurer que l'interrupteur général (8) est sur « 0 ».
- L'utilisation d'accessoires non recommandés par le fabricant peut provoquer des incendies, des décharges électriques ou des lésions aux personnes.
- Ne pas laisser tomber le cordon des plans de travail ou des tables. Ne pas retirer la fiche en la tirant par le cordon et ne pas la toucher avec les mains si celles-ci sont mouillées.
- Ne pas déplacer ou tirer la machine à café en la tenant par le cordon.
- Pour prévenir le risque de blessures, ne pas laisser tomber le cordon du plan de travail ou de la table car les enfants pourraient le tirer ou trébucher involontairement.
- Ne pas utiliser l'appareil si le cordon ou la fiche sont endommagés

- If the plug and the socket are not compatible, have the plug replaced with a proper one by an authorised service centre.
- Place the machine on a counter top away from water taps and sinks.
- After removing the packaging, check that the appliance is in perfect condition before installation.
- Do not leave the packaging materials within children's reach.

Cleaning the appliance

- Before unplugging the machine make sure that the power button (9) is off.
- Unplug the machine when performing cleaning operations.
- Wait until the appliance is cool before cleaning.
- Remove the water tank (8) by pulling it down slightly and then outward.
- Clean the body and attachments with a damp cloth and then wipe with a non-abrasive dry cloth. Do not use detergents.
- Do not expose the machine to jets of water or immerse it in water, partially or fully.

In the event of failure

Do not use the appliance if the power cord (7) or the plug are damaged, if the appliance shows signs of malfunctioning or is damaged. Take the machine to the nearest authorised service centre for checks or repairs.

If the power cord (7) is damaged it must be replaced by the manufacturer or an authorised service centre.

In case of damage or malfunction, turn off the appliance and do not tamper with it. All repairs that may be required must be carried out by a Technical Service Centre authorised by the manufacturer and request the use of original spare parts only. Failure to comply with these instructions may compromise the safety of the appliance and will result in the forfeiture of warranty rights.

Improper use of the appliance

- This appliance is intended for household use only. Any other use is considered improper and therefore dangerous.
- The manufacturer is not liable for accidents caused by non-compliance with existing legislation on electrical grounding systems.
- The manufacturer is not liable for possible damage caused by improper, incorrect or unreasonable use.

This appliance is intended to be used in household and similar applications such as:

- Staff kitchen areas in shops, offices and other working environments;
- Farm houses;
- Hotels, motels and other residential type environments;
- Bed and breakfast type environments.

ou si la machine ne fonctionne pas correctement ou si elle a subi un quelconque dommage. Rapporter l'appareil au centre d'assistance agréé le plus proche pour le faire contrôler, réparer ou pour vérifier le bon fonctionnement.

- Ne pas utiliser de rallonges ou de multiprises. En cas d'incendie, utiliser des extincteurs à anhydride carbonique (CO₂). Ne pas utiliser d'eau ou d'extincteurs à poudre.
- Ne pas utiliser l'appareil pour des usages différents de ceux prévus.

Installation de l'appareil

- Lire attentivement les instructions.
- Ne jamais installer la machine dans un milieu pouvant atteindre une température inférieure ou égale à 5°C (si l'eau gèle, l'appareil peut être endommagé) ou supérieure à 40°C.
- Vérifier que la tension du réseau électrique corresponde bien à celle indiquée sur la plaque signalétique de l'appareil. Ne brancher l'appareil qu'à une prise de courant équipée d'un dispositif efficace de mise à la terre.
- En cas d'incompatibilité entre la prise et la fiche de l'appareil, s'adresser à un centre d'assistance agréé pour remplacer la fiche avec une autre plus adaptée.
- Placer l'appareil sur un plan de travail loin de robinets d'eau et d'éviers.
- Après avoir ôté l'emballage, s'assurer que l'appareil est intact avant de l'installer.
- Ne pas laisser à la portée des enfants les matériaux d'emballage de la machine.

Nettoyage de l'appareil

- Avant de débrancher l'appareil, s'assurer que l'interrupteur principal (8) est éteint.
- Débrancher la fiche de la prise de courant lorsqu'on effectue le nettoyage.
- Laisser refroidir l'appareil avant d'effectuer le nettoyage.
- Extraire le réservoir à eau (7) en le tirant légèrement vers le bas et puis vers l'extérieur.
- Nettoyer la carrosserie et les accessoires à l'aide d'un chiffon humide puis sécher à l'aide d'un chiffon sec non abrasif. Ne pas utiliser de produits détergents.
- Ne pas exposer l'appareil à des jets d'eau ni l'immerger totalement ou partiellement dans l'eau.

En cas de panne de l'appareil

Ne pas utiliser l'appareil si le cordon (6) ou la fiche sont endommagés ou si l'appareil ne fonctionne pas correctement ou s'il a subi un quelconque dommage. Reporter l'appareil au centre d'assistance agréé le plus proche pour le faire contrôler ou réparer.

Si le cordon d'alimentation (6) est endommagé, il doit être changé par le fabricant ou par son centre de service après-vente.

En cas de panne ou de mauvais fonctionnement de l'appareil, l'éteindre et ne pas le manipuler. En cas d'éventuelles réparations, s'adresser exclusivement à un Centre d'Assistance agréé par le fabricant et exiger les pièces détachées d'origine. Le non-respect de ce qui est indiqué ci-dessus peut compromettre la sécurité de l'appareil et faire perdre le droit à la garantie.

WARNING: STORE THESE INSTRUCTIONS IN A SAFE PLACE.

Basic safety precautions should always be followed when using electrical appliances, including the following:

1. Read all instructions before use.
2. Do not touch hot surfaces. Use handles or knobs.
3. To protect against electrical shock, do not immerse cord, plug or espresso maker in water or any other liquid.
4. Close supervision is necessary when this appliance is used by or near children. This appliance is not intended to be used by children.
5. Unplug from outlet when not in use and before cleaning. Allow to completely cool before putting on or taking off any parts and before cleaning.
6. Do not operate this appliance with a damaged cord, plug or after the appliance malfunctions or has been damaged in any manner. Return appliance to the nearest authorized service facility for examination, repair or adjustment.
7. The use of accessory attachments not recommended by the appliance manufacturer may result in fire, electric shock or injury to persons.
8. Do not use outdoors.
9. Do not let cord hang over edge of table or counter, or touch hot surfaces.
10. Do not place on or near a hot gas or electrical burner or in a heated oven.
11. To disconnect, press the Power button to "OFF", then remove plug from wall outlet.
12. Do not use appliance for anything other than its intended use.
13. Use extreme caution when using hot steam.

Short cord instructions

1. A short power-supply cord is provided to reduce risk resulting from becoming entangled in or tripping over a longer cord.
2. Longer extension cords are available and may be used if care is exercised.
3. If a longer extension cord is used:
 - a. The marked electrical rating of the extension cord should be at least as great as the electrical rating of the appliance.
 - b. The longer cord should be arranged so that it will not drape over counter or tabletop where it can be pulled by children or tripped over unintentionally.
 - c. If the appliance is of the grounded type, the extension cord should be a grounding-type- 3-wire cord

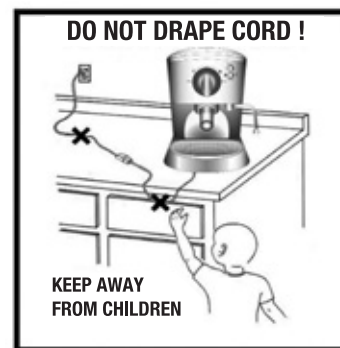

SAVE THESE INSTRUCTIONS
Product for Household Use Only.

ATTENTION : CONSERVER CES INSTRUCTIONS.**Utilisation inappropriée de l'appareil**

- Cet appareil doit être utilisé uniquement pour les usages domestiques. Tout autre usage est considéré comme inapproprié et par conséquent dangereux.
- Le fabricant ne peut pas être considéré comme responsable en cas d'éventuels accidents provoqués par la non présence de l'installation électrique de la mise à la terre ou par sa non conformité aux normes en vigueur.
- Le fabricant ne peut pas être considéré comme responsable en cas d'éventuels dommages dérivant d'usages inappropriés, erronés et non déraisonnables.

L'appareil est conçu pour les usages domestiques et similaires, par exemple :

- Cuisines du personnel de magasins, bureaux et autres environnements de travail ;
- Tourisme à la ferme ;
- Clientèle d'hôtels, de motels et autres logements de type résidentiel ;
- Logements de type Bed & Breakfast.

Carefully read the instruction manual and warranty limitations.

The machine must be connected to a properly earthed power socket. The machine must be kept clean by frequently washing the cup holders, the drip tray, the used capsule tray, and the water tank.

Any maintenance should be carried out when the machine is off.

IMPORTANT: never immerse the machine or its removable components in water or put it in the dishwasher.

The water in the tank should be replaced regularly. Do not use the coffee machine with empty tank. The use of a descaling product specially designed for espresso coffee machines is recommended at least every 2 months as described in the **Descaling** chapter.

The machine is equipped with a valve allowing to maintain constant pressure, which may cause some water to drip from the brew group.

TECHNICAL SPECIFICATIONS Mod. 640

Body material: ABS

Heat exchanger material: aluminium

Water tank capacity: 0.750 litre

Used capsule tray: 7 capsules

Pump: 19 bar

Weight without package: 3.4 kg

Power supply: 120 V, 60 Hz

Power: 850 W with "Power Save" function

Size (W x D x H) (mm): 100 x 298 x 254

Capitani  Piazza IV Novembre 1 - SOLBIATE (CO), ITALY

The manufacturer reserves the right to make changes or improvements without prior notice.

■ GENERAL MACHINE OPERATING RULES.....	10
■ TECHNICAL SPECIFICATIONS.....	10
■ MACHINE PARTS	12
■ GETTING THE MACHINE READY FOR USE	14
■ MAKING ESPRESSO COFFEE	18
■ MAKING BREWED COFFEE.....	20
■ STORING COFFEE QUANTITY IN THE CUP	22
■ TEMPERATURE PROGRAMMING	24
■ CLEANING AND MAINTENANCE	26
■ DESCALING	28
■ WARRANTY LIMITATIONS	34
■ WARNING - MACHINE STATUS	36
■ PROBLEM - CAUSE - SOLUTION.....	38

USE EXCLUSIVELY IPERESPRESSO CAPSULES WITH THIS MACHINE.

DISCOVER AND BUY ILLY IPERESPRESSO CAPSULES ON SHOP.ILLY.COM, AT THE SHOPS OR AUTHORISED ILLY CAFÉS OR CALL THE TOLL FREE NUMBER 800-821021 (ONLY FROM ITALY).

Lire attentivement le mode d'emploi et les limitations de garantie.

La machine doit être branchée à une prise de courant régulière équipée d'une mise à la terre. Maintenir la machine propre en lavant fréquemment les plateaux repose-tasses, le bac d'égouttement, le bac de collecte des capsules usagées et le réservoir à eau.

L'entretien doit être effectué lorsque la machine est éteinte.

IMPORTANT : ne jamais immerger la machine ou ses composants amovibles dans l'eau ni l'introduire dans un lave-vaisselle.

L'eau contenue dans le réservoir doit être changée régulièrement. Ne pas utiliser la machine s'il n'y a pas d'eau dans le réservoir. Il est conseillé d'utiliser au moins tous les 2 mois un produit de détartrage pour éliminer le calcaire et formulé spécifiquement pour les machines à café espresso selon les indications décrites au chapitre **détartrage**.

La machine est équipée d'une soupape qui permet de maintenir constante la pression, pour cette raison on peut constater des gouttes d'eau qui s'écoulent du groupe de distribution du café.

DONNÉES TECHNIQUES Mod. 640

Matériau carrosserie : ABS

Matériau échangeur thermique : aluminium

Volume du réservoir à eau : 0,750 litre

Capacité du bac de collecte des capsules : 7 capsules

Pompe : 19 bars

Poids sans emballage : 3,4 kg

Alimentation électrique : 120 V, 60 Hz

Puissance : 850 W avec option « Power save »

Dimensions (L x P x H) (mm) : 100x298x254

Capitani  Piazza IV Novembre 1 - SOLBIATE (CO)

Le producteur se réserve le droit d'apporter des modifications ou des améliorations sans aucun préavis.

■ RÈGLES GÉNÉRALES POUR L'UTILISATION DE LA MACHINE	11
■ DONNÉES TECHNIQUES	11
■ PARTIES DE LA MACHINE	13
■ INSTALLATION ET MISE EN MARCHÉ DE LA MACHINE	15
■ PRÉPARATION DU CAFÉ EXPRESSO	19
■ PRÉPARATION DU CAFÉ FILTRE	21
■ PROGRAMMATION DES VOLUMES	23
■ PROGRAMMATION DE LA TEMPÉRATURE	25
■ NETTOYAGE ET ENTRETIEN	27
■ DÉTARTRAGE	29
■ LIMITATIONS SUR LA GARANTIE.....	35
■ SIGNALISATIONS ÉTAT DE LA MACHINE.....	37
■ PROBLÈME - CAUSE - SOLUTION	39

SUR CETTE MACHINE UTILISER EXCLUSIVEMENT LES CAPSULES IPERESPRESSO ET FILTRES.

DÉCOUVREZ ET ACHETEZ LES CAPSULES ILLY IPERESPRESSO SUR LE SITE SHOP.ILLY.COM, DANS LES MAGASINS ET DANS LES CAFÉS ILLY AUTORISÉS OU TÉLÉPHONEZ AU NUMÉRO VERT 800-821021 (UNIQUEMENT EN ITALIE).

1 CAPSULE COMPARTMENT OPENING/CLOSING

2 BREW BUTTONS:

 > ESPRESSO COFFEE

 > BREWED COFFEE

3 COFFEE DISPENSING SPOUT

4 MUG HOLDER SURFACE

5 REMOVABLE USED CAPSULE TRAY

6 POWER CORD

7 WATER TANK

8 POWER BUTTON

9 ESPRESSO CUP HOLDER SURFACE

10 IPERESPRESSO CAPSULE:

 > FOR ESPRESSO COFFEE

 > FOR BREWED COFFEE

11 DATA PLATE (ON BASE)

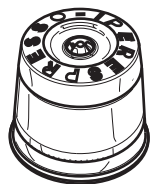
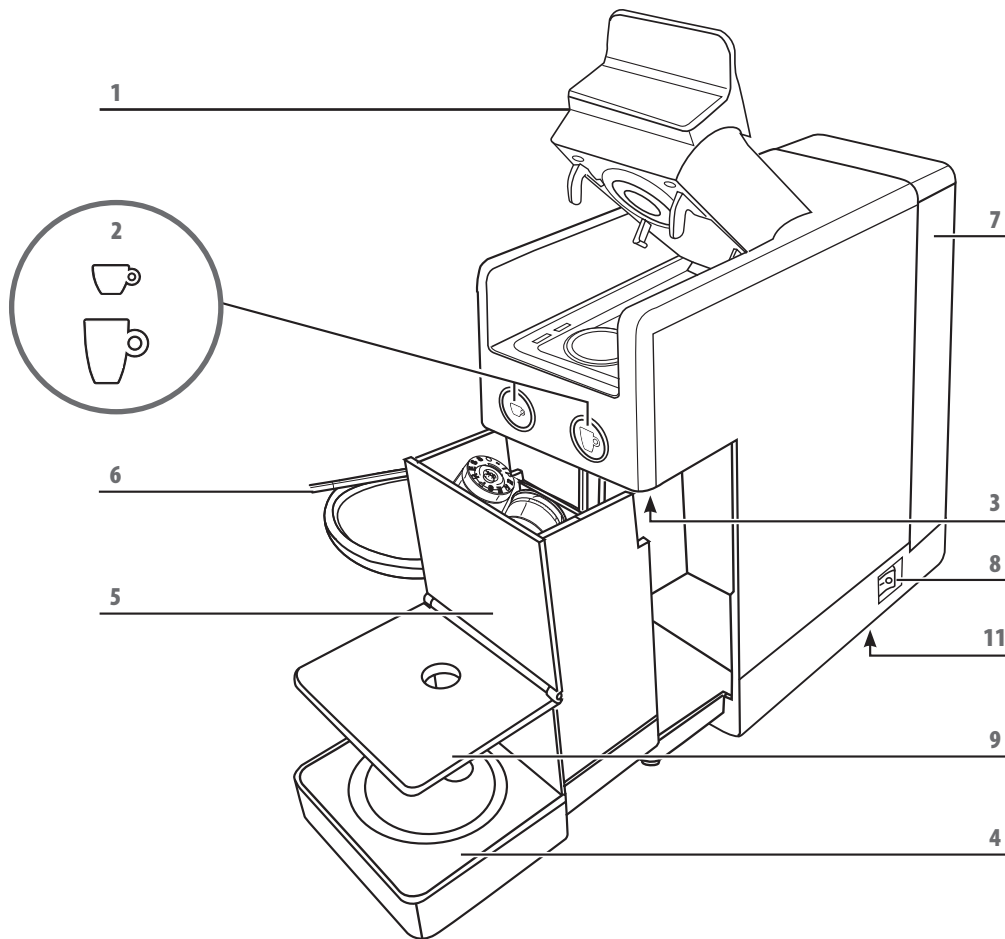

10



1 LEVIER OUVERTURE/FERMETURE LOGEMENT À CAPSULES

2 TOUCHES DE DISTRIBUTION :

 > CAFÉ EXPRESSO

 > CAFÉ FILTRE

3 BUSE DE DISTRIBUTION DU CAFÉ

4 PLATEAU POUR GRANDE TASSE

5 BAC DE COLLECTE DES CAPSULES USAGÉES AMOVIBLE

6 CORDON D'ALIMENTATION

7 RÉSERVOIR À EAU

8 INTERRUPTEUR GÉNÉRAL

9 PLATEAU POUR TASSE EXPRESSO

10 CAPSULES IPERESPRESSO :

 > POUR CAFÉ EXPRESSO

 > POUR CAFÉ FILTRE

11 PLAQUE SIGNALÉTIQUE (SOUS LA BASE)

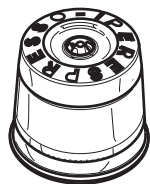
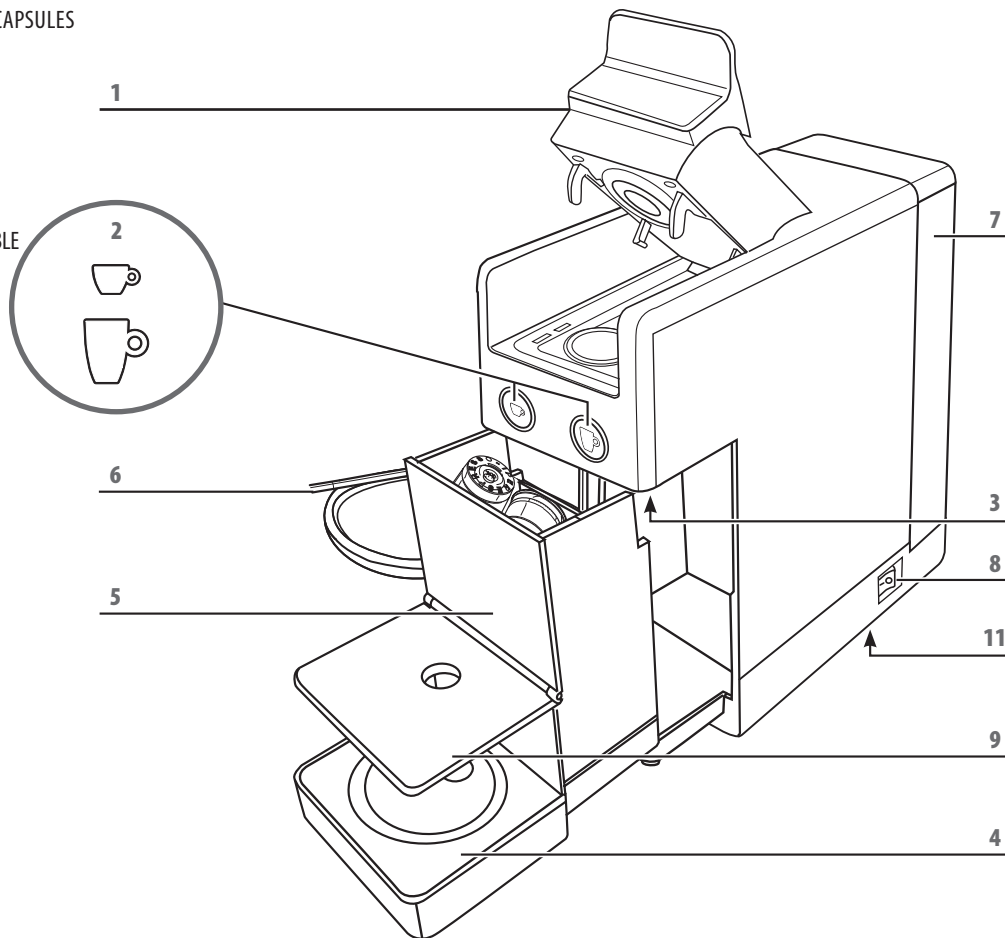

10



For first use, or if the machine has not been used for a long time, the internal components should be rinsed through by cleaning the water tank and dispensing at least 3 mugs of water. The instructions below show how to do this.

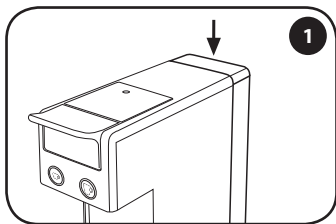

To remove the water tank, push it downwards.

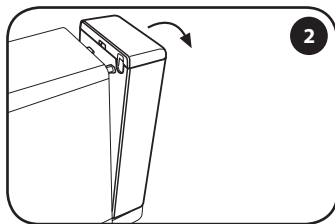

Rotate the tank outward.

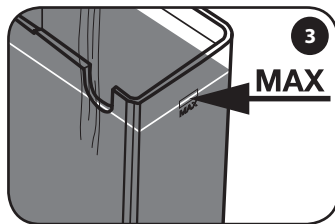

Fill the tank with fresh water up to the maximum level.

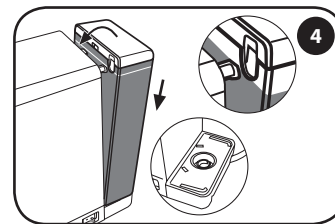

Refit the water tank by inserting the tabs on the bottom into the slots on the machine then pushing the water tank downwards and towards the machine until it locks into place

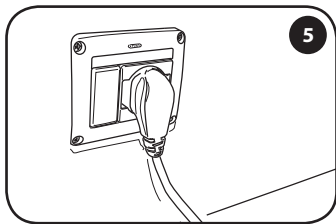

Plug in the machine.

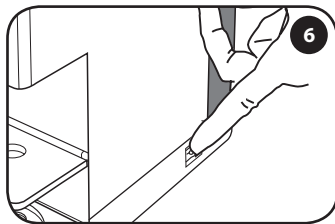

Switch the power button to "I" to turn on the machine.

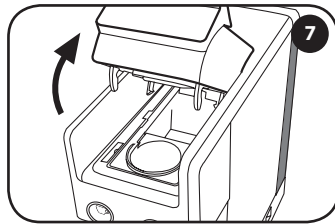

Open the Capsule Compartment Cover by lifting the Cover Lever upwards. Make sure there is no capsule inside.

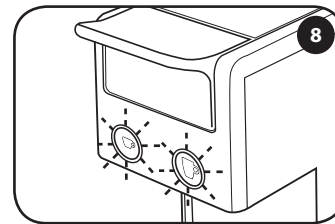

The ☕ and 🍵 buttons start flashing.

Lors de la première utilisation, ou bien si la machine est restée éteinte pendant une longue période, laver le réservoir avant de le remplir. Il est aussi recommandé de distribuer au moins 3 grandes tasses d'eau (format mug), pour permettre le rinçage des circuits internes de la machine, à travers la procédure suivante:

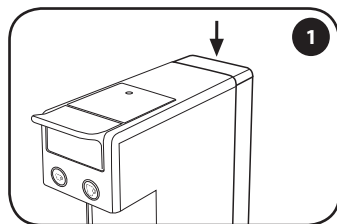

Pousser le réservoir vers le bas pour le retirer.

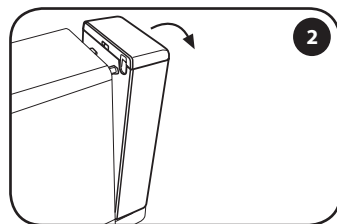

Tourner le réservoir vers l'extérieur.

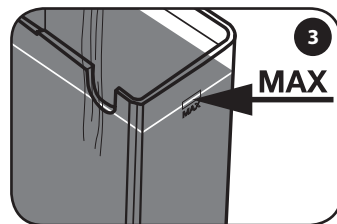

Remplir le réservoir avec de l'eau fraîche jusqu'au niveau MAX.

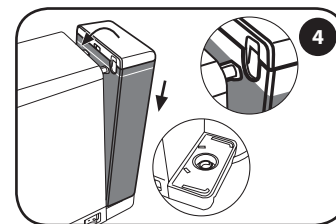

Réinsérer le réservoir au niveau des deux fentes et le repositionner vers le corps de la machine pour assurer sa complète fixation.
Vérifier que le réservoir est correctement fixé.

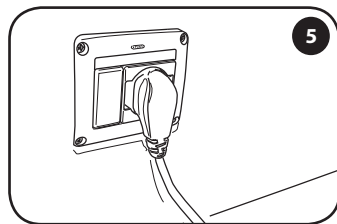

Brancher la machine à la prise de courant.

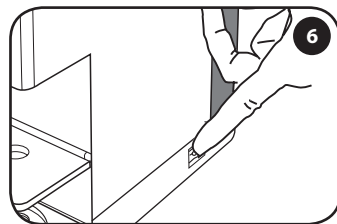

Mettre l'interrupteur sur « I » pour mettre la machine en marche.

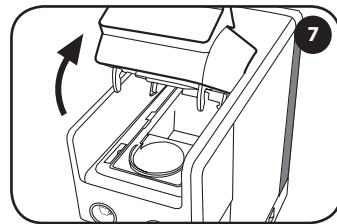

Vérifier qu'il n'y a pas de capsule à l'intérieur.

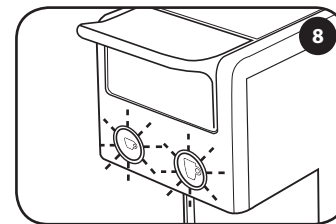

Les touches ☕ et 🍵 commencent à clignoter.

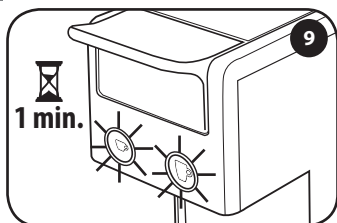

After about 1 minute the ☕ and ☕ stop flashing steady on and the machine is ready for use.

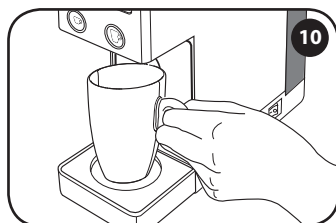

Place an empty mug under the dispensing spout.

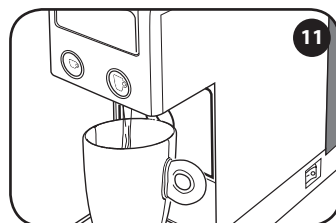

Press and release the ☕ or ☕ button and wait until water dispensing is complete. The machine is rinsed when at least 3 mugs of water have been dispensed. The machine is now ready for use.

Power Save Function

If the machine is turned on and is not used after about 15 minutes you activate the power save function the keys ☕ and ☕ are still flashing with an interval of 2-3 seconds.

Press one of the two buttons to turn on the machine again and wait until they become steady on. The machine is now ready for use.

In case the machine will not be used for a long period, turn it off by using the power button, unplug it and empty the water tank.

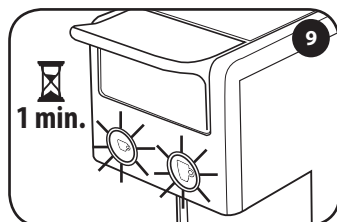

Après environ 1 minute les touches s'allument de façon fixe et la machine est prête à l'emploi.

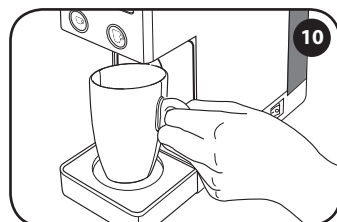

Placer une grande tasse (format mug) sous la sortie café.

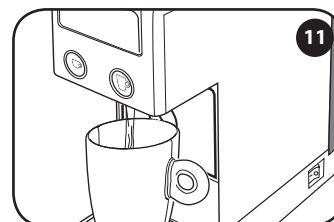

Appuyer sur la touche  et attendre l'arrêt automatique de la distribution pour effectuer le rinçage de la machine. Renouveler deux fois l'opération. La machine est maintenant prête.

Option Power Save

Si la machine reste allumée et inutilisée, l'option Power Save s'active après 15 minutes environ et les touches  et  s'allument par intermittence par intervalles de 2-3 secondes.

Pour réactiver la machine appuyer sur l'une des deux touches et attendre qu'elles s'allument de façon fixe. La machine est maintenant prête à l'emploi.

Si on prévoit de ne pas utiliser la machine pendant une longue période, éteindre la machine depuis son interrupteur principal, débrancher la fiche de la prise de courant et vider le réservoir à eau.

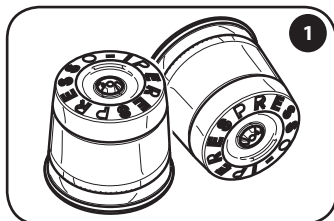

1 Use the illy capsules shown in the figure.

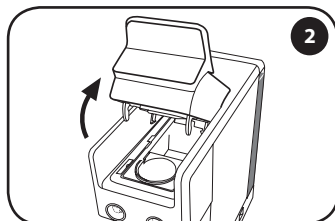

2 Fully open the capsule compartment cover by lifting the cover lever.

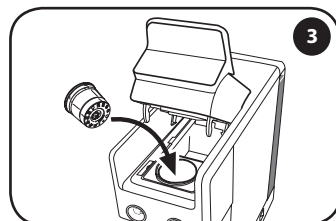

3 Insert the capsule as shown in the figure.

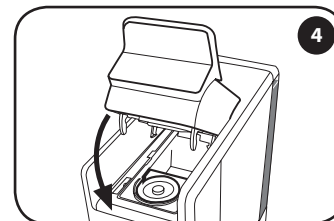

4 Close the capsule compartment cover completely.

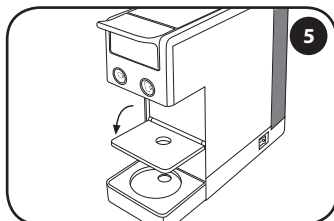

5 Lower the cup holder surface. Fill the water tank with fresh drinking water.

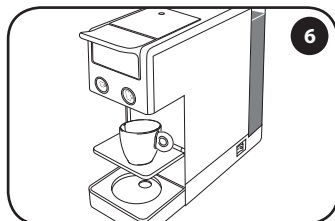

6 Place an espresso cup in position under the dispensing spout.

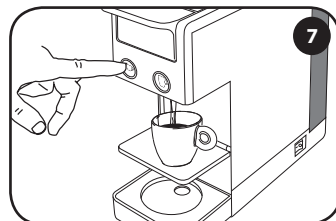

7 Press and release the  button. Dispensing will stop automatically.

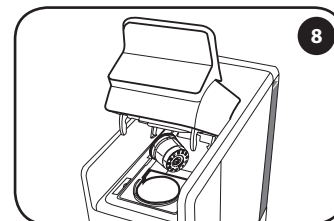

8 Slowly lift the capsule compartment cover. The used capsule will automatically be ejected into the used capsule holder. Repeat the operation if the capsule is not ejected.

ADVICE

To enjoy a high quality espresso coffee remember to:

- Make sure you use an espresso capsule with the  setting, otherwise start the process again with a new capsule.
- Change water in the tank daily.
- Preferably use water with a total hardness of less than 12 French degrees to reduce deposits in the machine.
- Use thick and preheated cups to prevent your coffee to become cold too quickly. Cups can be heated by rinsing them with hot water.

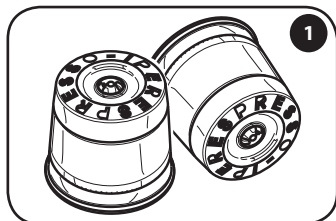

Utiliser les capsules illy présentées ci-dessus.

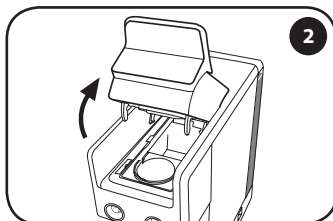

Soulever lentement le levier ouverture / fermeture du logement à capsules (jusqu'à son arrêt).

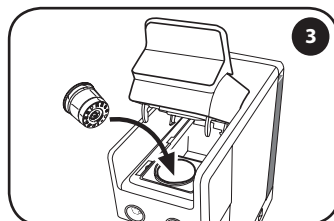

Insérer la capsule comme le montre la figure.

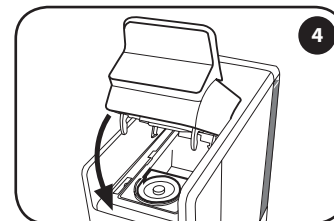

Refermer complètement le levier.

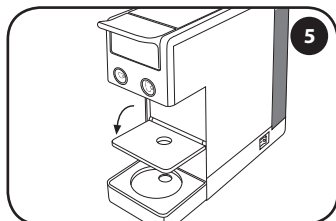

Baisser la grille repose-tasses. Remplir le réservoir avec de l'eau fraîche potable.

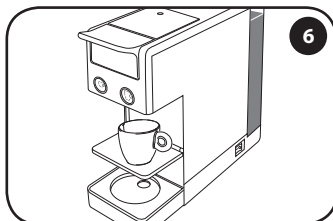

Positionner une petite tasse à espresso sous la sortie café.

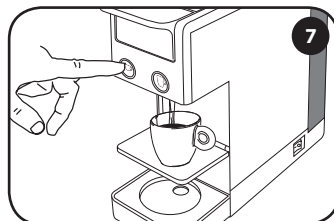

Appuyer sur la touche ☕ et la relâcher. La distribution s'arrêtera automatiquement.

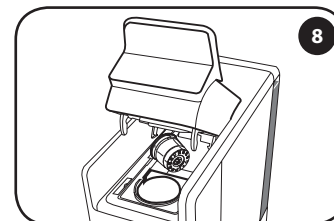

Pour éjecter la capsule usagée soulever lentement le levier et la capsule sera automatiquement éjectée dans le bac prévu à cet effet. Si la capsule n'est pas éjectée répéter l'opération.

RECOMMANDATIONS

Pour savourer un café expresso de grande qualité, ne pas oublier :

- D'utiliser une capsule pour café expresso avec la touche ☕. En cas de mauvaise association capsule / touche, répéter l'opération correctement.
- Changer quotidiennement l'eau dans le réservoir.
- Utiliser de préférence de l'eau avec une dureté totale inférieure à 12 degrés français pour réduire les dépôts de calcaire à l'intérieur de la machine.
- Utiliser des tasses épaisses et préchauffées, pour éviter que le café ne refroidisse trop rapidement. Les tasses peuvent être réchauffées en les rinçant à l'eau chaude.

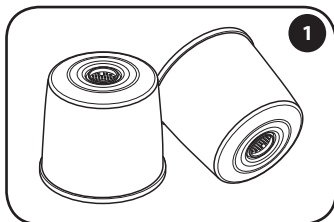

Use the illy capsules shown in the figure.

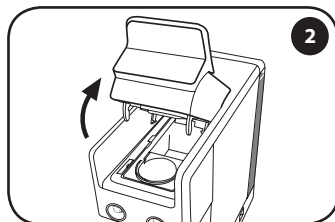

Fully open the capsule compartment cover by lifting the cover lever.

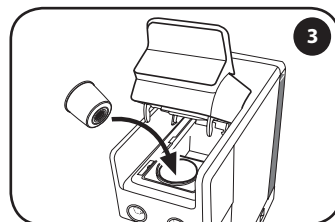

Insert the capsule as shown in the figure.

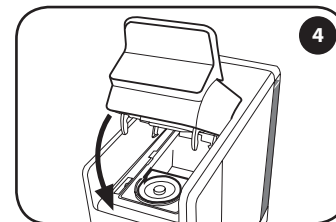

Close the capsule compartment cover completely.

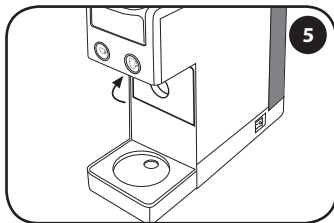

Move the cup holder surface in the vertical position. Fill the water tank with fresh drinking water.

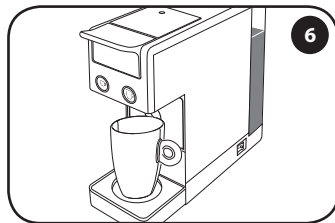

Place a mug in position under the dispensing spout.

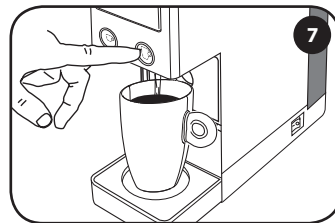

Press and release the  button. Dispensing will stop automatically.

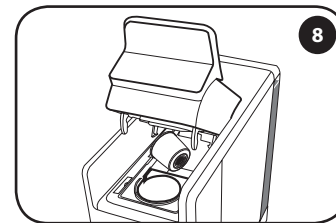

Slowly lift the capsule compartment cover. The used capsule will automatically be ejected into the used capsule holder. Repeat the operation if the capsule is not ejected.

ADVICE

To enjoy a high quality brewed coffee remember to:

- Make sure you use a brewed coffee capsule with the  setting, otherwise start the process again with a new capsule.
- Change water in the tank daily.
- Preferably use water with a total hardness of less than 12 French degrees to reduce deposits in the machine.
- Use thick and preheated cups to prevent your coffee to become cold too quickly. Cups can be heated by rinsing them with hot water.

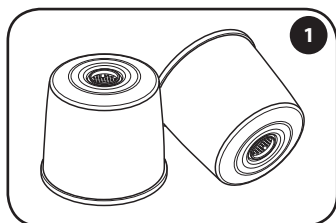

Utiliser les capsules illy présentées ci-dessus.

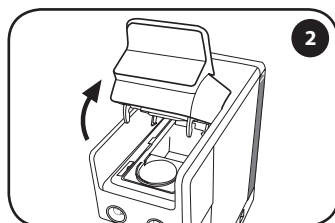

Soulever lentement en arrière le levier ouverture / fermeture du logement à capsules (jusqu'à son arrêt).

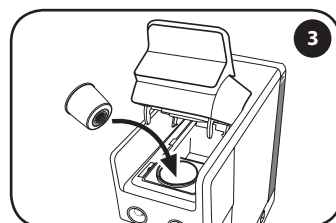

Insérer la capsule comme le montre la figure.

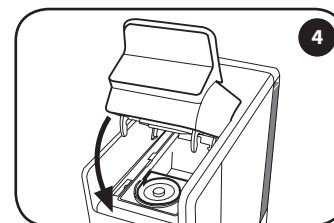

Refermer complètement le levier.

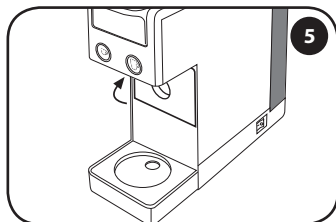

Mettre la grille repose-tasses en position verticale. Remplir le réservoir avec de l'eau fraîche potable.

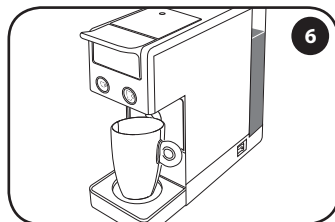

Positionner une grande tasse (format mug) sous la sortie café.

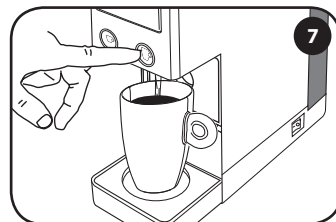

Appuyer sur la touche  et la relâcher. La distribution s'arrêtera automatiquement.

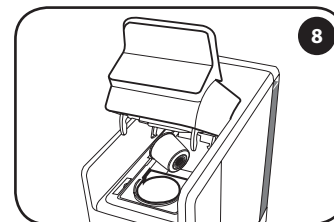

Pour éjecter la capsule usagée soulever lentement le levier et la capsule sera automatiquement éjectée dans le bac prévu à cet effet. Si la capsule n'est pas éjectée répéter l'opération.

RECOMMANDATIONS

Pour savourer un Café filtre de grande qualité, ne pas oublier:

- D'utiliser une capsule pour Café filtre avec la touche . En cas de mauvaise association capsule / touche, répéter l'opération correctement.
- Changer quotidiennement l'eau dans le réservoir.
- Utiliser de préférence de l'eau avec une dureté totale inférieure à 12 degrés français pour réduire les dépôts de calcaire à l'intérieur de la machine.
- Utiliser des tasses épaisses et préchauffées, pour éviter que le café ne refroidisse trop rapidement. Les tasses peuvent être réchauffées en les rinçant à l'eau chaude.

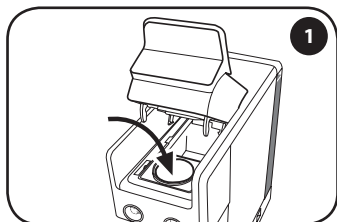

Insert a capsule into the compartment.

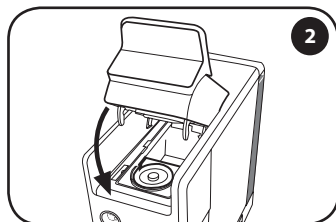

Close the capsule compartment cover completely.

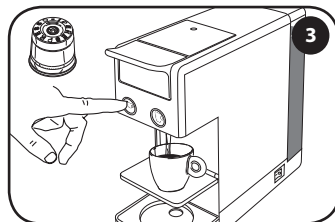

Espresso programming: Using an espresso capsule (shown in the figure above), press and hold the ☕ button. The machine starts dispensing coffee. Release the button once the desired quantity has been dispensed.

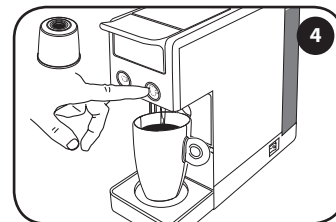

Brewed coffee programming: Using a brewed coffee capsule (shown in the figure above), press and hold the ☕ button. The machine starts dispensing coffee. Release the button once the desired quantity has been dispensed.

Setting			
Button	Capsule	Quantity	Cup
	 Espresso: medium roast, dark roast, decaffeinated	approx. 25 ml	
	 Long espresso (blue color capsule)	approx. 50 ml	
	 Brewed coffee	approx. 220 ml	

The machine has now been programmed. The next time you press ☕ or ☕ the saved quantity of coffee will be dispensed.

RESTORING THE MACHINE FACTORY SETTING:

With the capsule compartment cover open, turn the machine on. Within 15 seconds of turning the power on, press the ☕ button 5 times. The ☕ and ☕ buttons flash quickly for 2 seconds and then become steady on. The machine factory settings of ☕ and ☕ are now restored both for quantity and temperature.

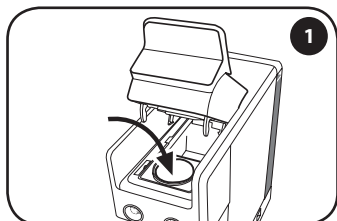

Insérer une capsule dans le logement prévu à cet effet.

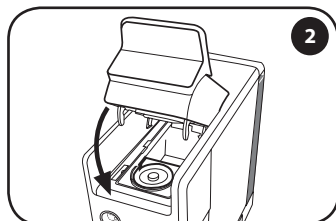

Refermer complètement le levier.

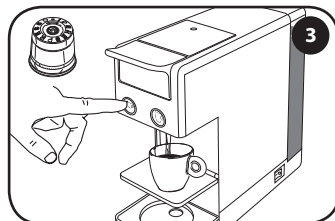

Programmation café expresso : Insérer la capsule montrée sur la figure. Appuyer sur la touche ☺ et la garder enfoncée, la machine commence à distribuer du café. Relâcher la touche une fois que le volume de café souhaité a été atteint.

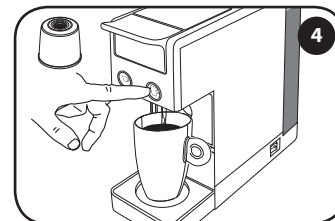

Programmation Café filtre : Insérer la capsule montrée sur la figure. Appuyer sur la touche ☺ et la garder enfoncée. La machine commence à distribuer du café. Relâcher la touche une fois que le volume de café souhaité a été atteint.

Réglages d'usine

Touche	Capsule	Volume	Tasse
	 Café expresso : torréfaction moyenne, torréfaction forte, décaféiné	25 ml environ	
	 Café expresso allongé (capsule bleue)	50 ml environ	
	 Café filtre	220 ml environ	

Maintenant la machine est programmée. Lors de la prochaine pression de la touche ☺ ou de la touche ☺, la quantité de café programmée sera distribuée.

COMMENT RESTAURER LES RÉGLAGES D'USINE DE LA MACHINE :

Mettre en marche la machine lorsque le levier est relevé.
Appuyer 5 fois sur la touche ☺ dans les 15 secondes suivantes.
Les touches ☺ et ☺ clignotent rapidement pendant 2 secondes et puis s'allument de façon fixe.
Maintenant les réglages d'usine ont été restaurés sur la machine pour les deux préparations, en termes de volume aussi bien que de température.

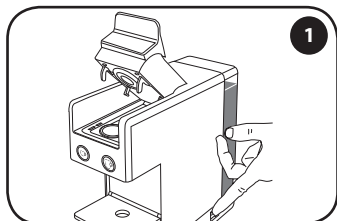

With the capsule compartment cover open, turn the machine on. Do not insert any capsule.

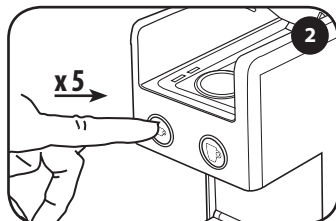

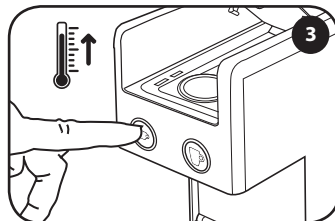

Within 15 seconds of turning the power on, press the  button 5 times. While the lights are flashing, it is possible to change the temperature as described in steps 3 and 4.



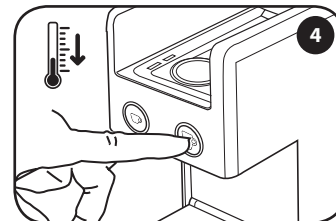



Press the  button to increase temperature.



Press the  button to reduce temperature.

The machine has now been programmed. The next time you press  or  the saved temperature of coffee will be dispensed.

RESTORING THE MACHINE FACTORY SETTING:

With the capsule compartment cover open, turn the machine on. Within 15 seconds of turning the power on, press the  button 5 times. The  and  buttons flash quickly for 2 seconds and then become steady on. The machine factory settings of  and  are now restored both for quantity and temperature.

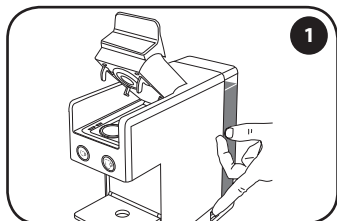

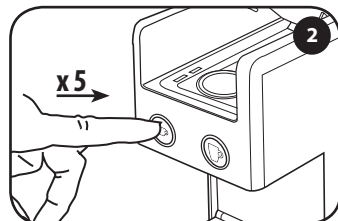

Mettre en marche la machine lorsque le levier est relevé.

Ne pas insérer de capsules.



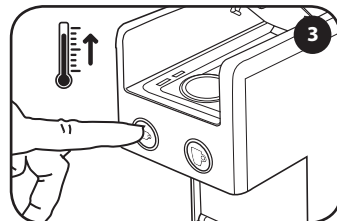

Appuyer 5 fois sur la touche  dans les 15 secondes suivant la mise en marche. Les deux touches clignotent. Maintenant il est possible de modifier la température comme indiqué aux points 3 et 4.

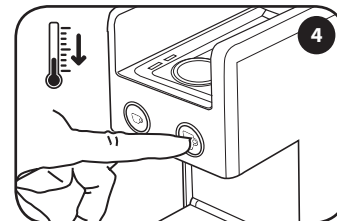

Appuyer sur la touche  pour augmenter la température. La touche  clignote. Après 3 secondes environ les deux touches clignotent.



Appuyer sur la touche  pour réduire la température. La touche  clignote. Après 3 secondes environ les deux touches clignotent.

Maintenant la machine est programmée. Lors de la prochaine pression de la touche  ou de la touche , le café sera distribué à la température qui vient d'être programmée.

COMMENT RESTAURER LES RÉGLAGES D'USINE DE LA MACHINE :

Mettre en marche la machine lorsque le levier est soulevé.

Appuyer 5 fois sur la touche  dans les 15 secondes suivantes.

Les touches  et  clignotent rapidement pendant 2 secondes et puis s'allument de façon fixe.

Maintenant les réglages d'usine ont été restaurés sur la machine pour les deux préparations, en termes de volume aussi bien que de température.

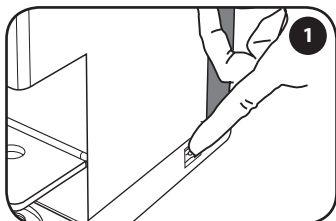

Turn off the machine.

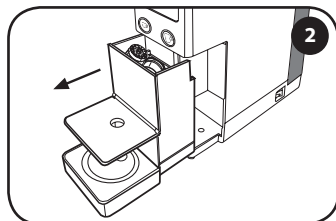

To remove the used capsule holder, slide it outwards. The used capsule tray can contain a maximum of 7 capsules, therefore it is advisable to empty it regularly to prevent the capsules from getting stuck.

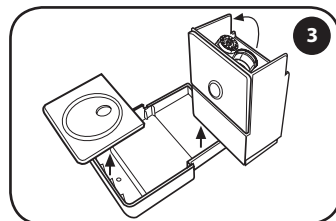

Empty the used capsule tray and rinse. Clean the tray and the cup holder surface to remove water and coffee residues. Once cleaned, reattach the tray and the mug holder surface.

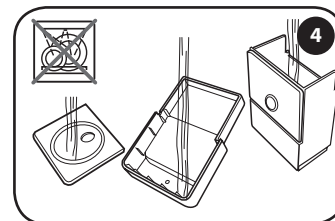

Rinse under water and dry. Do not wash the drip tray and the used capsule tray in the dishwasher machine

ADVICE

- Turn off and unplug the machine when not in use.
- Store the capsule coffee machine in a dry place, away from dust and out of the reach of children.
- We suggest to store it in its original packaging.
- Temperature in the storage areas must not be lower than 5°C to prevent damages to the machine internal parts due to water freezing.
- Eject the capsule right after the brewing cycle for proper hygiene and to preserve the high product quality.

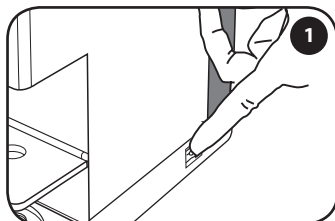

Éteindre la machine.

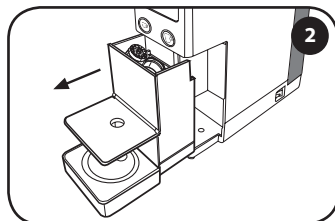

Retirer le bac de collecte des capsules usagées. Le bac de collecte des capsules usagées peut contenir un maximum de 7 capsules, il faut donc le vider régulièrement pour éviter que les capsules restent coincées.

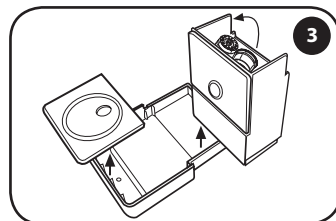

Vider le bac de collecte des capsules usagées et le rincer.

Nettoyer le bac et la grille des résidus d'eau et de café. Une fois nettoyé, raccrocher le bac à la grille.

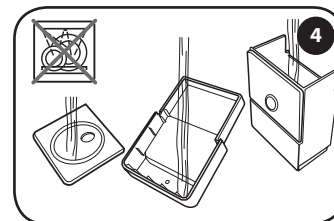

Rincer les composants sous l'eau courante et les essuyer. Ne pas laver les différents composants au lave-vaisselle.

RECOMMANDATIONS

- Arrêter la machine et débrancher la fiche de la prise de courant si elle n'est pas utilisée.
- Placer la machine à capsules dans un endroit sec, à l'abri de la poussière et hors de la portée des enfants.
- Il est recommandé de ranger la machine dans son emballage original.
- La température de stockage ne doit pas être inférieure à 5°C, pour éviter que les parties intérieures de la machine soient endommagées à cause du gel de l'eau.
- Pour assurer une bonne hygiène et pour maintenir la haute qualité du produit il est recommandé d'éjecter la capsule immédiatement après la distribution.

If the  and  buttons flash alternately, the machine needs to be descaled. Read all instructions carefully before performing the descaling in order to familiarise yourself with the process.

The cycle lasts about 8 minutes.

NOTE: The descaling procedure can be started only when the machine is cold. If the operations are not carried out according to the indicated time, the machine will not start the descaling process. In this case, turn off the machine and repeat the steps from the beginning.

Limescale normally builds up with the use of the machine. The machine is equipped with an automatic program allowing you to optimise cleaning and to remove limescale deposits from the inside. The descaling procedure should be done at least every 2 months. Failure to descale the machine may cause malfunctions not covered by the warranty.

Only use descaling products for coffee machines. Do not use vinegar, lye, salt or formic acid as they may damage the machine. Follow the procedure described below and not the instructions on the package of the descaling solution.

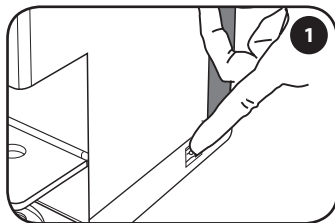

Turn off the machine.

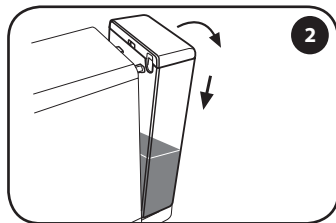

Remove the tank and empty out the remaining water.

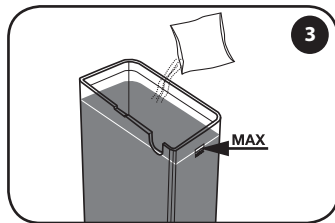

Fill the tank with fresh water up to the maximum level and let the descaling solution dissolve.

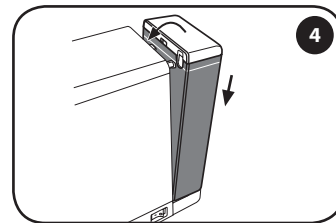

Attach the tank containing the descaling solution.

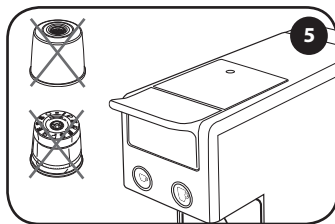

Close the lever, do not enter any capsule.

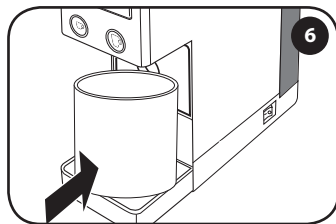

Place a container of at least 0.75 litre capacity under the dispensing spout.

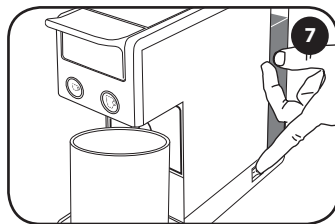

Turn on the machine.

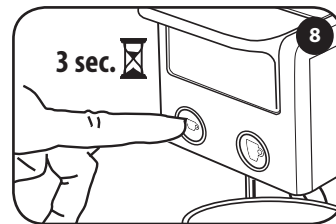

Within 15 seconds from power on, press and hold the  button for 3 seconds.

Si les touches ☞ et ☞ clignotent en alternance, la machine doit être détartrée. Lire attentivement toutes les instructions avant d'effectuer le détartrage, pour vous familiariser avec le processus. La durée totale du cycle est de 8 minutes environ.

N.B. : La procédure de détartrage ne peut être démarrée que lorsque la machine est froide. Si les opérations ne sont pas effectuées dans les temps indiqués, la machine ne lance pas le processus de détartrage, il est donc nécessaire d'arrêter la machine et de répéter les opérations depuis le début.

La formation du calcaire est une conséquence naturelle de l'utilisation de la machine. La machine est équipée d'un programme automatique qui permet d'optimiser le nettoyage et d'enlever les résidus de calcaire de l'intérieur de la machine. Si la procédure de détartrage n'est pas effectuée, le calcaire peut provoquer des dysfonctionnements qui ne sont pas couverts par la garantie.

Utiliser uniquement des produits détartrants adaptés aux machines à café. Ne pas utiliser de vinaigre, lessive, sel ou acide formique puisqu'ils endommagent la machine. Suivre la procédure indiquée ci-après et non pas les instructions figurant sur l'emballage de la solution détartrante.

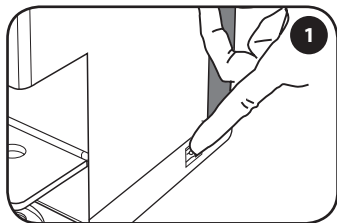

1
Éteindre la machine depuis son interrupteur principal.

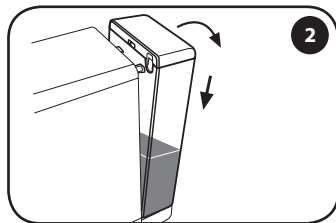

2
Retirer le réservoir et vider l'eau résiduelle.

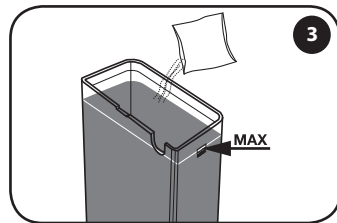

3
Remplir le réservoir avec de l'eau fraîche jusqu'au niveau MAX et dissoudre la solution détartrante.

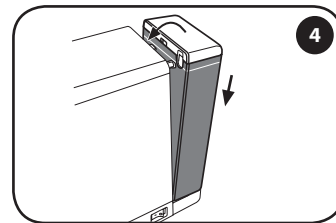

4
Réinsérer le réservoir au niveau des deux fentes et le repositionner vers le corps de la machine pour assurer sa complète fixation.

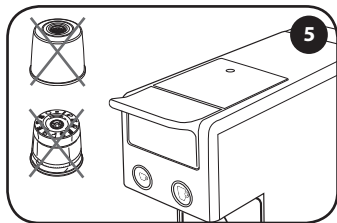

5
Abaisser le levier, ne pas insérer de capsules.

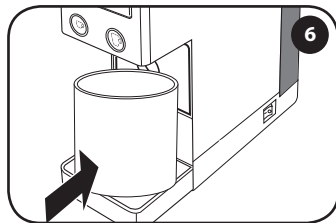

6
Placer un récipient ayant une capacité minimum de 0,75 litre sous la buse de distribution.

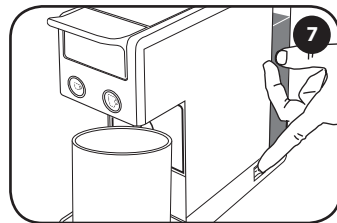

7
Mettre en marche la machine.

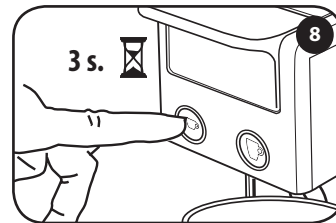

8
Dans les 15 secondes suivant la mise en marche appuyer sur la touche ☞ et la garder enfoncée pendant 3 secondes.

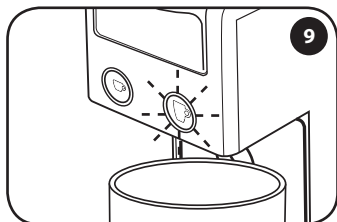

The ☺ button flashes.

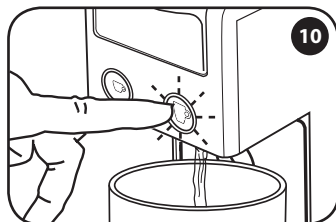

Press the ☺ button to start the descaling cycle. The machine starts dispensing water.

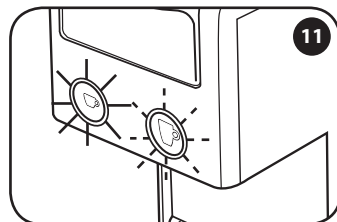

At the end of the descaling cycle the ☺ button is steady on, while the ☺ button is flashing.

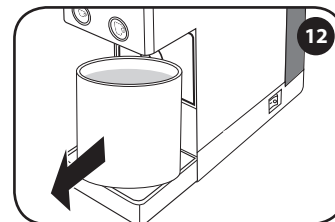

Remove the container and empty it.

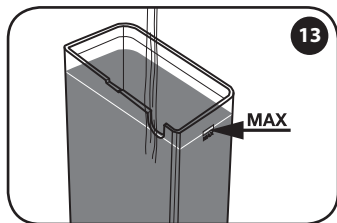

Wash the tank thoroughly and fill it again with fresh water.

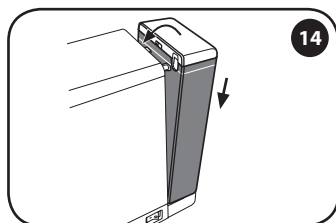

Attach the tank containing fresh water.

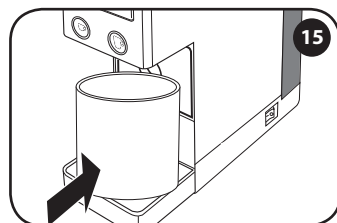

Place a container of at least 0.75 litre capacity under the dispensing spout.

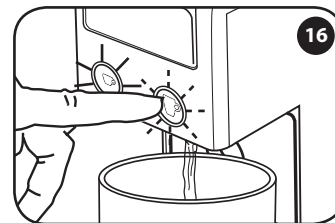

Press the ☺ button to start the rinse cycle. The machine starts dispensing water.

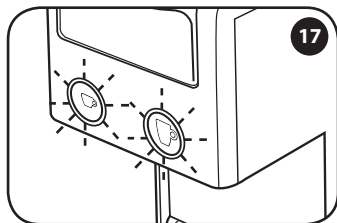

At the end of the rinse cycle the ☺ button and the ☺ button flash simultaneously.

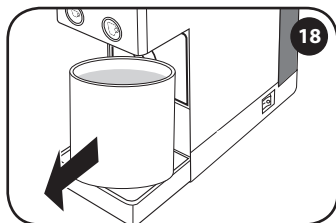

Remove the container and empty it.

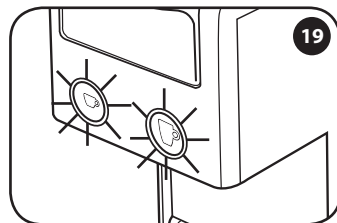

Wait until the ☺ button and the ☺ button become steady on. The machine is now ready for use.

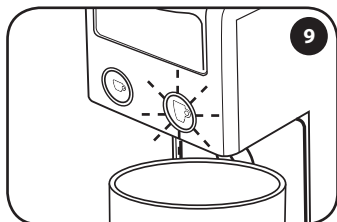

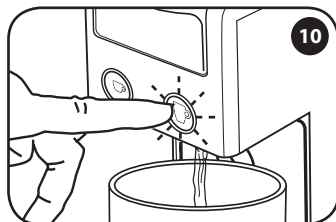

La touche  clignote.

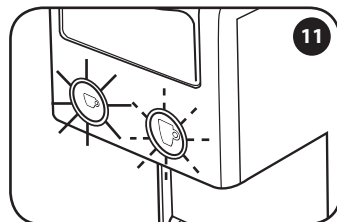

Appuyer sur la touche  pour lancer le cycle de détartrage. La machine commence à distribuer de l'eau.



Une fois le cycle de détartrage terminé, la touche  est allumée de façon fixe, tandis que la touche  clignote.

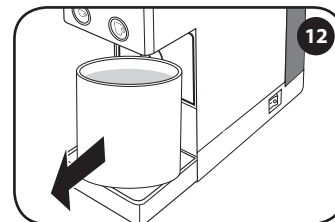

Retirer le récipient et le vider.

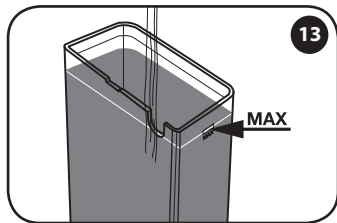

Laver soigneusement le réservoir et le remplir à nouveau d'eau fraîche.

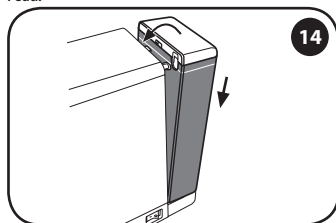

Repositionner le réservoir contenant l'eau fraîche.

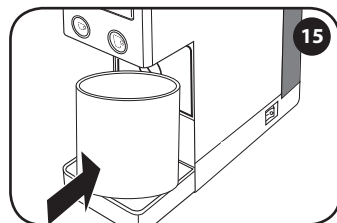

Placer un récipient ayant une capacité minimum de 0,75 litre sous la buse de distribution.

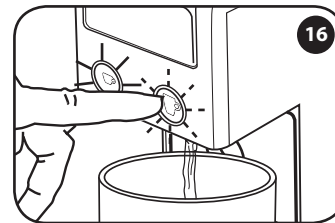

Appuyer sur la touche  pour lancer le cycle de rinçage. La machine commence à distribuer de l'eau.

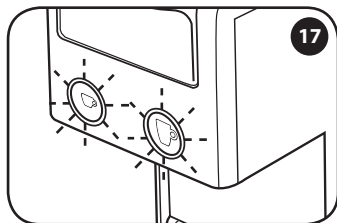

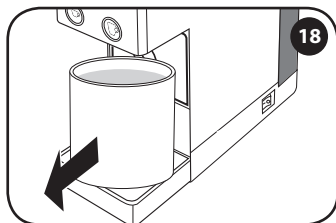

Une fois le cycle de rinçage terminé, la touche  et la touche  clignotent simultanément.

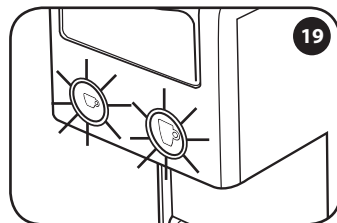

Retirer le récipient et le vider.



Attendre que la touche  et la touche  s'allument de façon fixe. La machine est maintenant prête à l'emploi.

PROBLEM	CAUSE	SOLUTION
The descaling cycle is interrupted.	Power failure.	The cycle automatically restarts from the interruption.
	The machine has been accidentally turned off.	Turn the machine on: the cycle automatically restarts from the interruption.
	The capsule compartment cover is opened when the cycle has already started.	Close the capsule compartment cover: the cycle automatically restarts from the interruption.
The rinse cycle is interrupted.	Power failure.	The cycle automatically restarts from the interruption.
	The machine has been accidentally turned off.	Turn the machine on again: the cycle automatically restarts from the interruption.
	The capsule compartment cover is opened when the cycle has already started.	Close the capsule compartment cover: the cycle automatically restarts from the interruption.
The machine does not brew water.	The water tank is empty.	Fill the water tank.

PROBLÈME	CAUSE	SOLUTION
Le cycle de détartrage est interrompu.	Absence de courant électrique.	Lorsque le courant est rétabli le cycle reprend automatiquement depuis le moment de l'interruption.
	La machine est éteinte par erreur.	Remettre en marche la machine : le cycle reprend automatiquement depuis le moment de l'interruption.
	Ouverture du levier lorsque le cycle est déjà lancé.	Fermer le levier : le cycle reprend automatiquement depuis le moment de l'interruption.
Le cycle de rinçage est interrompu.	Absence de courant électrique.	Lorsque le courant est rétabli le cycle reprend automatiquement depuis le moment de l'interruption.
	La machine est éteinte par erreur.	Remettre en marche la machine : le cycle reprend automatiquement depuis le moment de l'interruption.
	Ouverture du levier lorsque le cycle est déjà lancé.	Fermer le levier : le cycle reprend automatiquement depuis le moment de l'interruption.
La machine ne distribue plus d'eau.	Le réservoir à eau est vide.	Remplir le réservoir à eau.

WARNING:

Failure to descale the machine may cause malfunctions not covered by the warranty. Do not use vinegar, lye, salt or formic acid as they may damage the machine.

Only use descaling products suitable for coffee machines. The descaling solution must be disposed of according to the manufacturers guidelines. Do not drink the liquid dispensed during the descaling process. The machine can only be used to brew coffee when the descaling process is complete.

The warranty does not cover failures caused by:

- A lack of periodical descaling.
- Operation with a voltage other than that specified on the data plate.
- Misuse or failure to follow instructions.
- Changes made internally.
- The warranty does not cover repair costs on machines which have been tampered with by unauthorised service centres. These costs will be entirely payable by the customer.
- The drip tray and used capsule holder should be kept clean. They should not be washed in a dishwasher. Failure to follow these instructions may cause problems to both components that are not covered by the warranty.

WARNING:

It is recommended to keep the original packaging - at least for the warranty period - for shipping the machine to an authorised service centre, if need be. Any possible damage due to transport with inadequate packaging will not be covered by the warranty.

ATTENTION :

Si le détartrage n'est pas effectué régulièrement, le calcaire peut provoquer des dysfonctionnements qui ne sont pas couverts par la garantie.

Ne pas utiliser de vinaigre, lessive, sel ou acide formique puisqu'ils endommagent la machine.











Utiliser uniquement des produits détartrants adaptés aux machines à café. La solution détartrante doit être éliminée conformément à ce qui est prévu par les normes en vigueur. Ne pas boire le liquide distribué pendant le processus de détartrage ; la machine peut être utilisée pour la distribution de café uniquement quand le processus de détartrage est terminé.











La garantie ne couvre pas les pannes causées par :

- Un détartrage irrégulier.
- Un fonctionnement avec un voltage différent de celui indiqué sur la plaque signalétique.
- Une utilisation impropre ou non conforme aux instructions.
- Des modifications apportées à l'intérieur de la machine.
- La garantie ne couvre pas les coûts des réparations sur des machines manipulées par des centres d'assistance non agréés. Ces coûts seront totalement à la charge du client.
- Il est conseillé de ne pas mettre le bac d'égouttement et le bac de collecte des capsules usagées au lave-vaisselle et de s'assurer qu'ils soient toujours propres. La non observation de cette recommandation pourrait créer des problèmes aux composants, qui ne sont pas couverts par la garantie.

ATTENTION :

Il est conseillé de conserver l'emballage original (au moins pendant la période de garantie) pour l'éventuel envoi de la machine aux centres d'assistance agréés. Les éventuels dommages dus au transport sans un emballage approprié ne sont pas couverts par la garantie.

	Both buttons flash <i>The machine has been turned on and is in warm-up phase.</i>
	Steady on <i>The machine has reached the right temperature for brewing.</i>
	The espresso button is steady on <i>The machine is brewing one cup of espresso.</i>
	The brewed coffee button is steady on <i>The machine is brewing one cup of Brewed coffee.</i>
	Both buttons flash slowly <i>The machine is in Power Save phase. The machine activates the Power Save function after 15 minutes of inactivity. Press any button to turn the machine on again.</i>
	The buttons flash alternately <i>The machine needs to be descaled.</i>
	Flashing slowly (brewed coffee button only) <i>The machine indicates that the descaling process has been selected. In this status the tank must contain the descaling solution.</i>
	Flashing quickly (brewed coffee button only) <i>The machine indicates that the first part of the descaling cycle is being performed. The machine is dispensing the descaling solution.</i>
	Flashing slowly (brewed coffee button only) and the espresso coffee button is steady on <i>The machine indicates that the first part of the descaling cycle is complete. Rinse the water tank and fill it again with fresh drinking water.</i>
	Flashing quickly (brewed coffee button only) and the espresso coffee button is steady on <i>The machine indicates that the second part of the descaling cycle is being performed. The machine is dispensing water for rinsing cycle.</i>
	Flashing quickly (espresso coffee button only) <i>There is a machine malfunction. Turn off the machine, wait for 30 seconds and then turn it on again. If the problem persists, contact an authorised service centre.</i>

	<p>Les deux touches clignotent La machine a été mise en marche et elle est en phase de chauffage.</p>
	<p>Allumées fixes La machine a atteint la bonne température pour la distribution.</p>
	<p>La touche café expresso est allumée de façon fixe La machine est en train de distribuer un café expresso.</p>
	<p>La touche Café filtre est allumée de façon fixe La machine est en train de distribuer un Café filtre.</p>
	<p>Les deux touches clignotent lentement La machine est en phase de Power Save. La machine active le Power Save après 15 minutes d'inactivité. Pour réactiver la machine, appuyer sur une touche quelconque.</p>
	<p>Les touches clignotent en alternance La machine doit être détartrée.</p>
	<p>Clignotement lent (seulement la touche Café filtre) La machine indique que la procédure de détartrage a été sélectionnée. À ce stade le réservoir doit contenir la solution détartrante.</p>
	<p>Clignotement rapide (seulement la touche Café filtre) La machine indique que la première partie du détartrage est en cours. La machine est en train de distribuer la solution détartrante.</p>
	<p>Clignotement lent (seulement la touche Café filtre) et la touche café expresso est allumée de façon fixe La machine indique que la première partie du détartrage est terminée. Il faut rincer et remplir le réservoir avec de l'eau fraîche potable.</p>
	<p>Clignotement rapide (seulement la touche Café filtre) et la touche café expresso est allumée de façon fixe La machine indique que la deuxième partie du détartrage est en cours. La machine est en train de distribuer l'eau pour le rinçage du circuit.</p>
	<p>Clignotement rapide (seulement la touche café expresso) La machine présente un mauvais fonctionnement. Éteindre la machine et la remettre en marche au bout de 30 secondes. Si le défaut se répète contacter un centre d'assistance agréé.</p>

PROBLEM	CAUSE	SOLUTION	Persistence of the problem.
The machine does not switch on.	Power cord not connected to a power socket.	Connect the plug to a socket conforming to the technical data indicated in the data plate.	Contact an authorised service centre.
	Power button in "0" position.	Switch the power button to the "I" position.	
The machine does not brew coffee.	The water tank is empty.	Fill the tank with water.	
	The water tank is not correctly inserted.	Insert the water tank correctly.	
	Incomplete closure of the moving part of the machine head.	Lift the capsule compartment cover and make sure that a capsule has been inserted in the compartment. Lower the lever up to the lock position. Try again and brew coffee.	
	Capsule not inserted in the capsule compartment.	Insert a capsule into the compartment.	
	The capsule is not fully pierced.	Use a new capsule.	
	Failure to start the pump.	Make sure that there is no capsule inside the machine. Lower the opening lever up to the lock position. Press any button to dispense water. Try again to brew coffee with a new capsule.	
The capsule is not ejected.	The capsule is still in the compartment.	Close the opening lever completely, then slowly open it again, to ensure the ejection of the capsule into the removable user capsule tray.	
The machine is too noisy.	The water tank is empty.	Fill the tank with water.	
	The water tank is not correctly inserted.	Insert the tank correctly.	
	The capsule is not fully pierced.	Use a new capsule.	
Drops come out of the dispensing spout, especially during the warm-up phase.	The machine is equipped with a valve allowing to maintain constant pressure.	THIS IS NOT A FAULT.	

PROBLÈME	CAUSE	SOLUTION	Le problème persiste.
La machine ne se met pas en marche.	Le cordon d'alimentation n'est pas connecté à la prise de courant.	Brancher la fiche à une prise de courant conforme aux données techniques indiquées sur la plaque signalétique.	Contacter un centre d'assistance agréé.
	Interrupteur principal sur la position « 0 ».	Mettre l'interrupteur principal sur la position « I ».	
La machine ne distribue pas de café.	Le réservoir à eau est vide.	Remplir le réservoir à eau.	
	Le réservoir à eau n'a pas été inséré correctement.	Insérer correctement le réservoir à eau.	
	Fermeture incomplète de la partie mobile de la tête de la machine.	Soulever le levier et s'assurer d'avoir inséré une capsule à l'intérieur de son logement. Baisser le levier jusqu'à la position de blocage. Réessayer et distribuer du café.	
	La capsule n'est pas insérée dans le logement à capsules.	Insérer une capsule dans le logement à capsules .	
	La capsule n'est pas complètement percée.	Utiliser une nouvelle capsule.	
	La pompe n'a pas été activée.	Vérifier qu'il n'y a pas de capsules dans la machine. Baisser le levier d'ouverture jusqu'à la position de blocage. Appuyer sur une touche pour distribuer de l'eau. Réessayer de distribuer du café avec une nouvelle capsule.	
La capsule n'est pas éjectée.	La capsule est encore positionnée dans son logement.	Fermer complètement le levier d'ouverture et le réouvrir lentement pour s'assurer que la capsule soit éjectée dans le bac correspondant.	
La machine fait trop de bruit.	Le réservoir à eau est vide.	Remplir le réservoir à eau.	
	Le réservoir à eau n'a pas été inséré correctement.	Insérer correctement le réservoir.	
	La capsule n'est pas complètement percée.	Utiliser une nouvelle capsule.	
Des gouttes s'écoulent du groupe de distribution en particulier pendant la phase de chauffage.	La machine est équipée d'une soupape qui permet de maintenir constante la pression.	CE N'EST PAS UN DÉFAUT.	

PROBLEM	CAUSE	SOLUTION	Persistence of the problem.
The machine brews coffee slowly.	Limescale in the hydraulic circuit.	Start the descaling cycle.	Contact an authorised service centre.
Coffee tastes sour.	The machine has not been properly rinsed after the descaling cycle.	Perform a new rinse cycle.	
	The capsule is expired.	Use a new capsule.	
The buttons flash alternately.	Descaling cycle requested.	Perform the descaling cycle.	
Beverage quantity and/or temperature are not of the best quality.	Button and capsule were not correctly paired.	Use an espresso capsule correctly paired to the ☞ espresso brew button. Use a brewed coffee capsule correctly paired to the ☞ brewed coffee button.	
	Incorrect quantity and/or temperature programming.	Restore the machine factory settings and customise the quantity and/or temperature as described in the relevant sections.	

PROBLÈME	CAUSE	SOLUTION	Le problème persiste.
La machine distribue du café lentement.	Il y a du calcaire dans le circuit d'eau.	Effectuer le cycle de détartrage.	Contacter un centre d'assistance agréé.
Le café a un goût acide.	La machine n'a pas été bien rincée après le détartrage.	Effectuer un nouveau cycle de rinçage.	
	La capsule est périmée.	Utiliser une nouvelle capsule.	
Les touches clignotent de façon alternée.	Un cycle de détartrage est nécessaire.	Effectuer le cycle de détartrage.	
Volume et / ou température de la préparation ne sont pas optimales.	Mauvaise association touche / capsule.	Utiliser une capsule pour café expresso associée à la touche ☞ pour la distribution d'un café expresso. Utiliser une capsule pour Café filtre associée à la touche ☞ pour la distribution d'un Café filtre.	
	Programmation volume et / ou température non optimale.	Restaurer les réglages d'usine sur la machine et personnaliser le volume et / ou la température comme indiqué dans les sections correspondantes.	

Seguir siempre las siguientes medidas de seguridad al utilizar aparatos eléctricos.

Uso del aparato

Leer todas las instrucciones.

- Este aparato está destinado exclusivamente al uso doméstico. Cualquier otro uso se considerará inapropiado y, por lo tanto, peligroso.
 - Desconectar el enchufe de la red eléctrica cuando no vaya a utilizarse el aparato.
 - No tocar nunca las superficies calientes. Los suministros de agua/café de la máquina pueden causar quemaduras.
 - Está máquina ha sido diseñada para "hacer café exprés": prestar atención a no quemarse con chorros de agua o por el uso inapropiado de la misma.
 - Este aparato puede ser utilizado por niños de 8 años o más a condición de que sean supervisados o hayan sido instruidos en el uso seguro del mismo y sean conscientes de los peligros asociados. La limpieza y el mantenimiento ordinario no deben ser realizados por niños, salvo que sean mayores de 8 años y actúen bajo la supervisión de un adulto. Mantener el aparato y el cable de alimentación fuera del alcance de los niños de edad inferior a 8 años.
 - Este aparato puede ser utilizado por personas con capacidades físicas, sensoriales o mentales reducidas o con una experiencia y/o unas competencias insuficientes siempre que sean supervisadas o hayan sido instruidas en el uso seguro del aparato y sean conscientes de los peligros asociados.
- Los niños no deben jugar con el aparato.
 - Utilizar el aparato exclusivamente en lugares cerrados y protegidos de los agentes atmosféricos.
 - Para no provocar un fuego, descargas eléctricas o lesiones, no sumergir el cable, el enchufe ni la estructura de la máquina en agua o cualquier otro líquido.
 - No utilizar el aparato para fines distintos de los previstos.
 - No apoyar el aparato sobre hornillos eléctricos o de gas, ni colocarlo dentro de un horno caliente.
 - El aparato debe encenderse exclusivamente durante el tiempo necesario para su uso, tras lo cual deberá apagarse situando el interruptor general (8) en "0" y desconectando el enchufe de la toma de corriente.
 - Antes de desconectar el enchufe, asegurarse de que el interruptor general (8) está en la posición "0".
 - El uso de accesorios no recomendados por el fabricante puede provocar incendios, descargas eléctricas o lesiones a las personas.
 - No dejar el cable colgando de la mesa o la encimera. No extraer el enchufe tirando del cable y no tocarlo con las manos mojadas.
 - No desplazar la máquina de café ni tirar de ella cogiéndola por el cable.
 - Para reducir el peligro de lesiones, no dejar caer el cable de la superficie de la encimera o de la mesa, ya que los niños podrían tirar de él o tropezarse con el mismo involuntariamente.

Nell'utilizzo di apparecchiature elettriche devono essere sempre osservate le seguenti misure di sicurezza.

Utilizzo dell'apparecchio

Leggere tutte le istruzioni.

- Questo apparecchio deve essere impiegato solo per uso domestico. Ogni altro uso è da considerarsi improprio e quindi pericoloso.
- Disinserire la spina dall'impianto elettrico quando l'apparecchio non viene utilizzato.
- Non toccare mai una superficie calda. Le erogazioni di acqua/caffè della macchina possono causare ustioni.
- Questa macchina è costruita per "fare il caffè espresso": fare attenzione a non scottarsi con getti d'acqua o con uso improprio della stessa.
- I bambini non devono giocare con l'apparecchio.
- Utilizzare l'apparecchio esclusivamente in luoghi chiusi e protetti da agenti atmosferici esterni.
- Per proteggersi dal fuoco, scosse elettriche o lesioni non immergere il cavo, la spina ed il corpo della macchina in acqua o altro liquido.
- Non utilizzare l'apparecchio per scopi diversi da quelli previsti.
- Non appoggiare l'apparecchio su fornelli elettrici o a gas, o dentro un forno caldo.
- L'apparecchio va acceso esclusivamente per il solo tempo necessario al suo utilizzo, dopodiché va spento portando l'interruttore generale (9) su "0" e la spina va staccata dalla presa di corrente.
- Prima di disinserire la spina accertarsi che l'interruttore generale (9) sia sulla posizione "0".
- L'utilizzo di accessori non raccomandati dal produttore può provocare

incendi, scosse elettriche o lesioni alle persone.

- Non lasciare penzolare il cavo da tavoli o banconi. Non estrarre la spina tirandola per il cavo e non toccarla con le mani bagnate.
- Non portare o tirare la macchina per il caffè tenendola per il cavo.
- Per ridurre il pericolo di ferite, non lasciar cadere il cavo dal piano del banco o del tavolo in quanto i bambini potrebbero tirarlo o inciampare involontariamente.
- Non utilizzare l'apparecchio nel caso in cui il cavo o la spina siano danneggiati, dopo un malfunzionamento della macchina o dopo un danno di qualunque natura. Portare l'apparecchio al più vicino centro di assistenza autorizzato per un controllo, riparazione o una verifica del corretto funzionamento.
- Non utilizzare prolunghe o prese multiple. In caso d'incendio utilizzare estintori ad anidride carbonica (CO₂). Non utilizzare acqua o estintori a polvere.
- Utilizzare l'apparecchio solo per l'uso a cui è destinato.

Installazione dell'apparecchio

- Leggere attentamente le istruzioni.
- Non installare mai la macchina in un ambiente che può raggiungere una temperatura inferiore o uguale a 5°C (se l'acqua si ghiaccia, l'apparecchio può danneggiarsi) o superiore a 40°C.
- Verificare che la tensione della rete elettrica corrisponda a quella indicata nella targa dell'apparecchio. Collegare l'apparecchio solo ad una presa di corrente dotata di un'efficiente messa a terra.
- In caso di incompatibilità tra la presa di corrente e la spina dell'apparecchio, fare sostituire la spina con un'altra di tipo adatto,

- No utilizar el aparato en caso de que el cable o el enchufe estén dañados, tras un mal funcionamiento de la máquina o en caso de daño de cualquier tipo. Llevar el aparato al centro de asistencia técnica autorizado más cercano para que lo revisen, lo reparen o comprueben que funciona correctamente.
- No utilizar alargaderas ni tomas múltiples. En caso de incendio, utilizar extintores de anhídrido carbónico (CO₂). No utilizar agua ni extintores de polvo.
- Utilizar el aparato únicamente para el uso al que está destinado.

Instalación del aparato

- Leer atentamente las instrucciones.
- No instalar nunca la máquina en un entorno que pueda alcanzar una temperatura inferior o igual a 5 °C (el aparato podría sufrir daños si el agua se congela) o superior a 40 °C.
- Comprobar que la tensión de la red eléctrica se corresponde con la indicada en la placa de datos del aparato. Conectar el aparato solamente a una toma de corriente dotada de una puesta a tierra eficiente.
- En caso de incompatibilidad entre la toma de corriente y el enchufe del aparato, solicitar la sustitución del enchufe por uno apto a un centro de asistencia técnica autorizado.
- Colocar el aparato sobre una superficie de trabajo alejada de grifos de agua y fregaderos.
- Una vez retirado el embalaje, comprobar la integridad del aparato antes de su instalación.

- No dejar al alcance de los niños los materiales utilizados para embalar la máquina.

Limpieza del aparato

- Antes de desconectar el enchufe, asegurarse de que el interruptor general (8) está apagado.
- Desconectar el enchufe de la toma de corriente de la red eléctrica para realizar la limpieza.
- Dejar que el aparato se enfríe antes de la limpieza.
- Extraer el depósito de agua (7) tirando de él ligeramente hacia abajo y luego hacia el exterior.
- Limpiar la carcasa y los accesorios con un paño húmedo y, a continuación, secarlos con un paño seco no abrasivo. Se desaconseja el uso de detergentes.
- No utilizar chorros de agua para limpiar el aparato ni sumergirlo parcial o totalmente.

En caso de avería del aparato

No utilizar el aparato si el cable (6) o el enchufe están dañados o si el aparato muestra signos de mal funcionamiento o ha sufrido algún daño. Llevar el aparato al centro de asistencia técnica autorizado más cercano para que lo revisen o reparen.

Si el cable de alimentación (6) está dañado, solicitar al fabricante o a su servicio de asistencia la sustitución del mismo.

En caso de avería o de mal funcionamiento del aparato, apagarlo y no manipularlo. Para cualquier reparación, dirigirse exclusivamente a un

da centro assistenza autorizzato.

- Posizionare l'apparecchio sopra un piano di lavoro lontano da rubinetti dell'acqua e lavelli.
- Dopo aver tolto l'imballaggio, assicurarsi dell'integrità dell'apparecchio prima della sua installazione.
- Non lasciare alla portata dei bambini i materiali utilizzati per imballare la macchina.

Pulizia dell'apparecchio

- Prima di disinserire la spina accertarsi che l'interruttore principale (9) sia spento.
- Disinserire la spina dalla presa di corrente dall'impianto elettrico quando si esegue la pulizia.
- Lasciare raffreddare l'apparecchio prima della pulizia.
- Estrarre il serbatoio dell'acqua (8) tirandolo leggermente verso il basso e poi verso l'esterno.
- Pulire la carrozzeria e gli accessori con un panno umido ed asciugare successivamente con un panno secco non abrasivo. E' sconsigliato l'uso di detergenti.
- Non sottoporre l'apparecchio a getti d'acqua o ad immersioni parziali o totali.

In caso di guasto dell'apparecchio

Non utilizzare l'apparecchio se il cavo (7) o la spina sono danneggiati o se l'apparecchio mostra segni di cattivo funzionamento oppure se ha subito qualche danno. Riportare l'apparecchio al centro di assistenza tecnica autorizzato più vicino per controlli o riparazioni.

Se il cavo d'alimentazione (7) è danneggiato, deve essere cambiato dal produttore o dal suo servizio assistenza.

In caso di guasto o di cattivo funzionamento dell'apparecchio, spegnerlo e non manometterlo. Per eventuali riparazioni, rivolgersi solamente ad un Centro di Assistenza Tecnica autorizzato dal costruttore e richiedere l'utilizzo di ricambi originali. Il mancato rispetto di quanto sopra può compromettere la sicurezza dell'apparecchio e fare perdere il diritto alla garanzia.

Uso improprio dell'apparecchio

- Quest'apparecchio deve essere impiegato solo per uso domestico. Ogni altro uso è da considerarsi improprio e quindi pericoloso
- Il costruttore non può essere considerato responsabile per eventuali incidenti causati dalla mancanza o dalla non conformità alle leggi vigenti dell'impianto di messa a terra
- Il costruttore non può essere considerato responsabile per eventuali danni derivanti da usi impropri, erronei ed irragionevoli

centro de asistencia técnica autorizado por el fabricante y solicitar el uso de recambios originales. El incumplimiento de lo anteriormente expuesto puede poner en riesgo la seguridad del aparato y conllevar la pérdida de cualquier derecho derivado de la garantía.

Uso inapropiado del aparato

- Este aparato está destinado exclusivamente al uso doméstico. Cualquier otro uso se considerará inapropiado y, por lo tanto, peligroso.
 - El fabricante no asume ninguna responsabilidad por los incidentes que pudieran derivar de la falta de instalación de puesta a tierra o de su disconformidad con las leyes vigentes.
 - El fabricante no asume ninguna responsabilidad por los daños que pudieran derivar de un uso inapropiado, erróneo o irrazonable.
- El aparato está destinado a un uso doméstico y aplicaciones similares, como:
- cocinas para el personal de tiendas, oficinas u otros lugares de trabajo;
 - alojamientos de turismo rural;
 - clientes de hoteles, albergues y otros alojamientos de tipo residencial;
 - alojamientos bajo el concepto bed & breakfast.

ATTENZIONE: CONSERVARE QUESTE ISTRUZIONI.

L'utilizzo di elettrodomestici richiede sempre il rispetto di alcune misure di sicurezza basilari come:

1. Leggere le istruzioni prima dell'uso.
2. Non toccare le superfici calde. Utilizzare i manici o i pomelli previsti.
3. Non immergere il cavo, la spina o la macchina in acqua o altri liquidi. Pericolo di scosse elettriche.
4. L'utilizzo della macchina da parte di bambini o l'utilizzo nelle loro vicinanze richiede particolare attenzione e supervisione. L'apparecchio non deve essere utilizzato dai bambini.
5. Staccare la spina dalla presa prima di pulire la macchina o quando la stessa non è utilizzata. Lasciare raffreddare la macchina prima di montare o smontare un qualsiasi particolare e prima di effettuare la pulizia.
6. Non mettere in funzione la macchina con il cavo o la spina danneggiati o in caso di malfunzionamento o danno di qualsiasi tipo. Portare la macchina al servizio di assistenza più vicino nel caso necessitasse di un controllo, una riparazione o una regolazione.
7. L'utilizzo di accessori non raccomandati dal produttore dell'apparecchio può causare incendi, scosse elettriche o danni alle persone.
8. Non utilizzare l'apparecchio all'esterno.
9. Non lasciare penzolare il cavo dallo spigolo del tavolo o del banco ed evitare il contatto del cavo con superfici calde.
10. Non posizionare la macchina sopra o nelle vicinanze di fornelli a gas o elettrici né all'interno di un forno.
11. Per spegnere la macchina premere il tasto "OFF" e poi staccare la spina dalla presa.

12. Non utilizzare l'apparecchio per usi diversi da quelli previsti.
13. Porre particolare attenzione nell'uso del vapore caldo.

Utilizzo del cavo corto

1. La macchina è dotata di un cavo di alimentazione corto per evitare il rischio di impigliamento o di inciampo dovuto a un cavo lungo.
2. Prolunghe possono essere utilizzate a condizione che sia prestata la necessaria cautela.
3. In caso di uso di una prolunga:
 - a. La potenza elettrica indicata per la prolunga deve essere almeno pari alla potenza elettrica dell'apparecchio.
 - b. La prolunga deve essere sistemata in modo da non pendere dal banco o dal tavolo in modo da evitare che sia tirata da bambini o che qualcuno possa inciamparci.
 - c. Se l'apparecchio è munito di messa a terra, la prolunga deve essere un cavo con messa a terra a 3 conduttori.

**CONSERVARE LE PRESENTI ISTRUZIONI**

Questo apparecchio è destinato esclusivamente ad uso domestico.

Leer atentamente el manual de instrucciones y las limitaciones de la garantía.

La máquina debe conectarse a una toma de corriente provista de puesta a tierra. Mantener la máquina limpia, lavando con frecuencia las superficies apoyatazas, la bandeja de goteo, el cajón de recogida de cápsulas usadas y el depósito de agua.

El mantenimiento debe realizarse con la máquina apagada.

IMPORTANTE: No sumergir nunca la máquina o sus componentes extraíbles en agua ni introducirlos en el lavavajillas.

El agua contenida en el depósito debe cambiarse con regularidad. No usar la máquina sin agua en el depósito. Se aconseja utilizar al menos cada 2 meses un producto para la eliminación de la cal específicamente formulado para máquinas de café exprés según las indicaciones del capítulo **Descalcificación**.

La máquina está dotada de una válvula que permite mantener constante la presión, motivo por el cual podría apreciarse la pérdida de gotas de agua a través del grupo de suministro de café.

DATOS TÉCNICOS Mod. 640

Material de la carcasa: ABS

Material del intercambiador térmico: aluminio

Capacidad del depósito de agua: 0,750 l

Capacidad del cajón de recogida de cápsulas usadas: 7 cápsulas

Bomba: 19 bar

Peso sin embalaje: 3,4 kg

Alimentación eléctrica: 120 V, 60 Hz

Potencia: 850 W con función "Power save"

Dimensiones (L x P x A) (mm): 100x298x254

Capitani  Piazza IV Novembre 1 - SOLBIATE (CO)

El fabricante se reserva el derecho a realizar modificaciones o mejoras sin previo aviso.

■ NORMAS GENERALES DE USO DE LA MÁQUINA	50
■ DATOS TÉCNICOS.....	50
■ PARTES DE LA MÁQUINA.....	52
■ INSTALACIÓN Y PUESTA EN FUNCIONAMIENTO DE LA MÁQUINA	54
■ PREPARACIÓN DE CAFÉ EXPRÉS	58
■ PREPARACIÓN DE CAFÉ DE FILTRO	60
■ PROGRAMACIÓN DE LAS CANTIDADES	62
■ PROGRAMACIÓN DE LA TEMPERATURA.....	64
■ LIMPIEZA Y MANTENIMIENTO.....	66
■ DESCALCIFICACIÓN	68
■ LIMITACIONES DE LA GARANTÍA.....	74
■ AVISOS - ESTADO DE LA MÁQUINA.....	76
■ PROBLEMA - CAUSA - SOLUCIÓN	78

UTILIZAR ÚNICAMENTE CÁPSULAS IPERESPRESSO CON ESTA MÁQUINA.

DESCUBRA Y COMPRA LAS CÁPSULAS ILLY IPERESPRESSO EN SHOP.ILLY.COM,
EN LAS TIENDAS, EN LAS CAFETERÍAS ILLY AUTORIZADAS O LLAMANDO AL
NÚMERO DE INFORMACIÓN 800-821021 (SOLO DESDE ITALIA).

REGOLE GENERALI PER L'USO DELLA MACCHINA

Leggere attentamente il libretto di istruzioni e le limitazioni sulla garanzia.

La macchina deve essere allacciata ad una regolare presa di corrente fornita di messa a terra. La macchina deve essere mantenuta pulita lavando frequentemente i poggia tazze, la vaschetta raccogli gocce, la vaschetta di raccolta delle capsule usate e il serbatoio dell'acqua.

La manutenzione va eseguita a macchina spenta.

IMPORTANTE: mai immergere la macchina o le sue componenti rimovibili in acqua o introdurla in lavastoviglie.

L'acqua contenuta nel serbatoio deve essere regolarmente sostituita. Non usare la macchina senza acqua nel serbatoio. Si consiglia di utilizzare almeno ogni 2 mesi un prodotto per la rimozione del calcare appositamente studiato per le macchine per espresso secondo le indicazioni del capitolo **decalcificazione**.

La macchina è dotata di una valvola che permette il mantenimento costante della pressione, per questo motivo si potrà notare la perdita di gocce d'acqua dal gruppo d'erogazione caffè.

DATI TECNICI Mod. 640

Materiale carrozzeria: ABS

Materiale scambiatore termico: alluminio

Capacità serbatoio acqua: 0.750 litri

Capacità vaschetta raccogli capsule: 7 capsule

Pompa: 19 bar

Peso senza imballo: 3,4 kg

Alimentazione elettrica: 120 V, 60 Hz

Potenza: 850W con funzionalità "Power save"

Dimensioni (L x P x A) (mm): 100x298x254

Capitani  Piazza IV Novembre 1 - SOLBIATE (CO)

Il produttore si riserva il diritto d'apportare modifiche o miglioramenti senza preavviso.

SOMMARIO

■ REGOLE GENERALI PER L'USO DELLA MACCHINA	51
■ DATI TECNICI	51
■ PARTI DELLA MACCHINA	53
■ INSTALLAZIONE E MESSA IN FUNZIONE DELLA MACCHINA	55
■ PREPARAZIONE DEL CAFFÈ ESPRESSO	59
■ PREPARAZIONE DEL CAFFÈ ALL'AMERICANA	61
■ PROGRAMMAZIONE DEI VOLUMI	63
■ PROGRAMMAZIONE DELLA TEMPERATURA	65
■ PULIZIA E MANUTENZIONE	67
■ DECALCIFICAZIONE	69
■ LIMITAZIONI SULLA GARANZIA	75
■ SEGNALAZIONI STATO MACCHINA	77
■ PROBLEMA - CAUSA - SOLUZIONE	79

CON QUESTA MACCHINA UTILIZZARE SOLO LE CAPSULE IPERESPRESSO.

SCOPRI E ACQUISTA LE CAPSULE ILLY IPERESPRESSO SU SHOP.ILLY.COM,
NEGLI SHOP, NEI BAR ILLY RIVENDITORI AUTORIZZATI O TELEFONA AL NUMERO VERDE 800-821021 (SOLO DALL'ITALIA).

- 1 PALANCA DE APERTURA/CIERRE DEL COMPARTIMENTO PARA CÁPSULAS
- 2 BOTONES DE SUMINISTRO:
☞ > CAFÉ EXPRÉS
☞ > CAFÉ DE FILTRO
- 3 SALIDA DE CAFÉ
- 4 SUPERFICIE APOYATAZAS GRANDES
- 5 CAJÓN DE RECOGIDA DE CÁPSULAS USADAS EXTRAÍBLE
- 6 CABLE DE ALIMENTACIÓN
- 7 DEPÓSITO DE AGUA
- 8 INTERRUPTOR GENERAL
- 9 SUPERFICIE APOYATAZAS PEQUEÑAS
- 10 CÁPSULAS IPERESPRESSO:
☞ > PARA CAFÉ EXPRÉS
☞ > PARA CAFÉ DE FILTRO
- 11 PLACA DE DATOS (BAJO LA BASE)



10

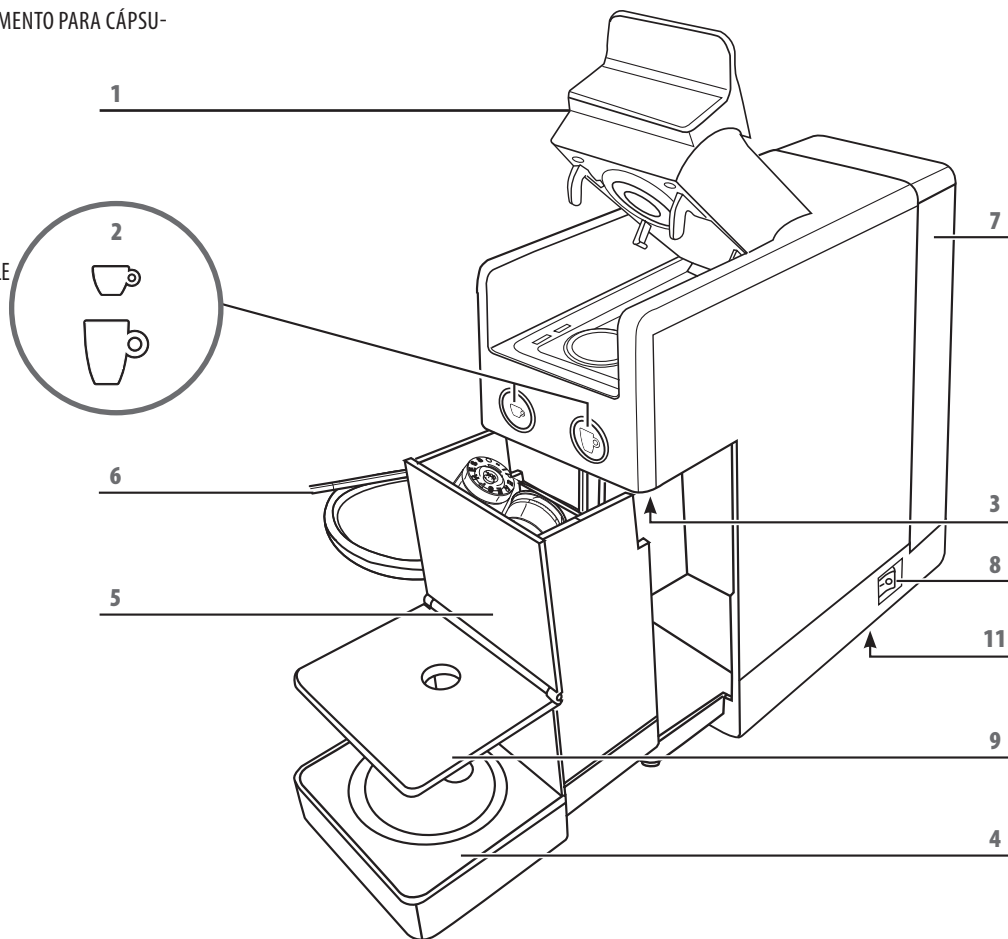

1 LEVA APERTURA/CHIUSURA SCOMPARTIMENTO CAPSULE

2 TASTI EROGAZIONE:



>CAFFÈ ESPRESSO



>CAFFÈ ALL'AMERICANA

3 EROGATORE CAFFÈ

4 PIANO POGGIA TAZZA MUG

5 VASCHETTA RACCOLTA CAPSULE USATE ESTRAIBILE

6 CAVO DI ALIMENTAZIONE

7 SERBATOIO ACQUA

8 INTERRUTTORE GENERALE

9 PIANO POGGIA TAZZINA ESPRESSO

10 CAPSULE IPERESPRESSO:



>PER CAFFÈ ESPRESSO



>PER CAFFÈ ALL'AMERICANA

11 TARGHETTA DATI (SOTTO LA BASE)

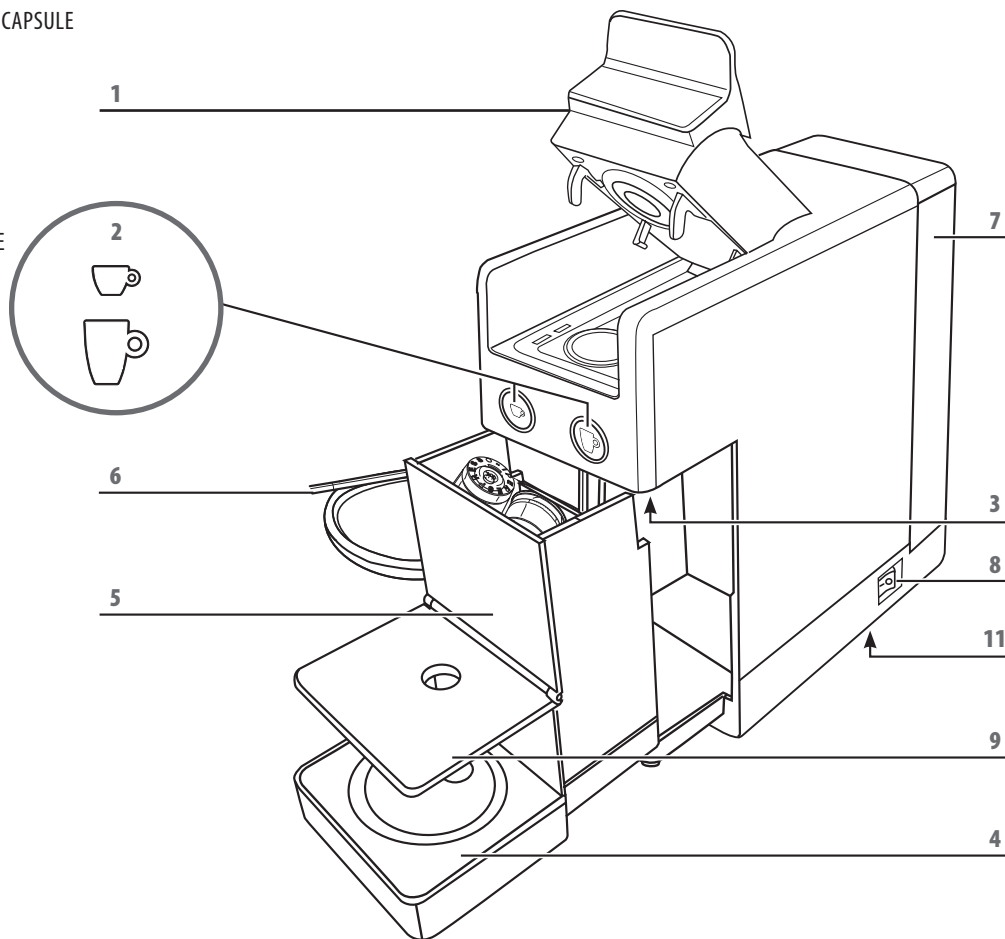

10



Antes de utilizar la máquina por primera vez o si ha permanecido apagada durante un período prolongado, lavar el depósito antes de llenarlo. Se aconseja asimismo suministrar al menos 3 tazas grandes de agua para que los circuitos internos de la máquina se enjuaguen, siguiendo el procedimiento indicado a continuación.

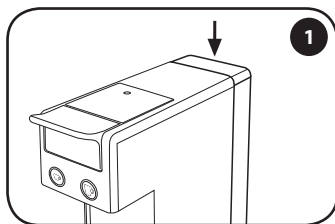

Para extraer el depósito, empujarlo hacia abajo.

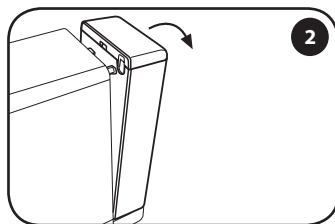

Girar el depósito hacia el exterior.

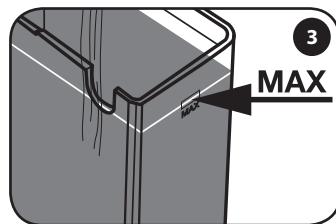

Llenar el depósito con agua fresca hasta el nivel máximo.

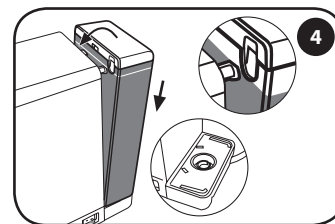

Volver a colocar el depósito en su sitio, haciendo que los ganchos coincidan con las dos ranuras y empujándolo hacia la máquina hasta engancharlo por completo. Asegurarse de que el depósito ha quedado completamente enganchado.

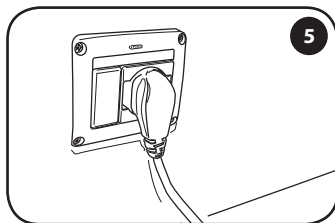

Conectar la máquina a la toma de corriente.

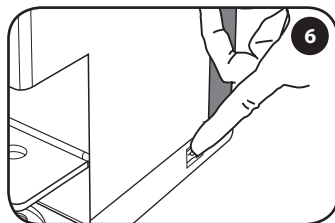

Poner el interruptor en "I" para encender la máquina.

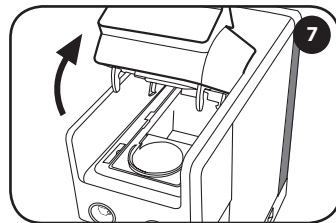

Comprobar que no hay ninguna cápsula en el interior.

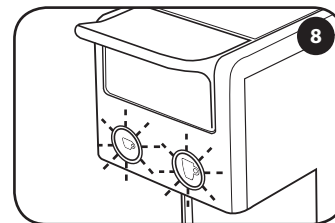

Los botones  y  comenzarán a parpadear.

Al primo utilizzo, oppure se la macchina è rimasta spenta per un periodo prolungato, lavare il serbatoio prima di riempirlo, è inoltre consigliato erogare almeno 3 tazze mug d'acqua, per consentire il risciacquo dei circuiti interni della macchina, tramite il seguente procedimento.

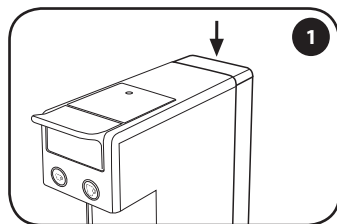

1 Per estrarre il serbatoio spingerlo verso il basso.

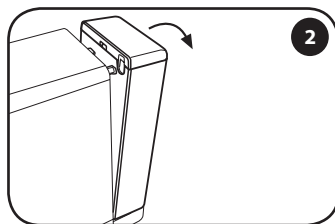

2 Ruotare il serbatoio verso l'esterno.

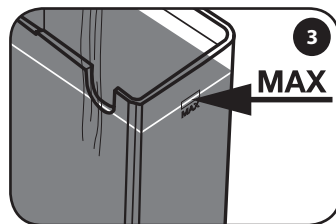

3 Riempire il serbatoio con acqua fresca fino al livello massimo.

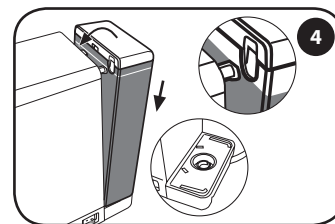

4 Reinscrivere il serbatoio in corrispondenza delle due fessure e accompagnarlo verso la macchina fino a completo aggancio. Controllare che il serbatoio sia completamente agganciato.

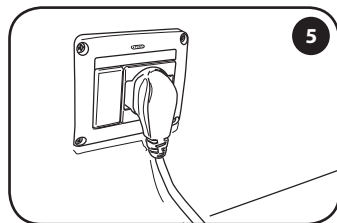

5 Collegare la macchina alla presa di corrente.

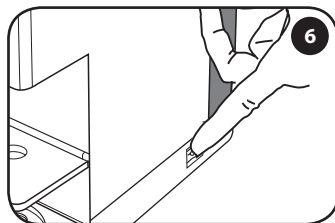

6 Portare l'interruttore su "I" per accendere la macchina.

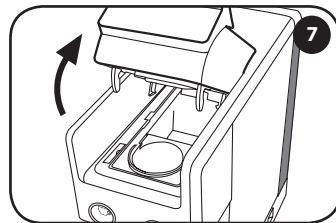

7 Controllare che non ci siano capsule all'interno.

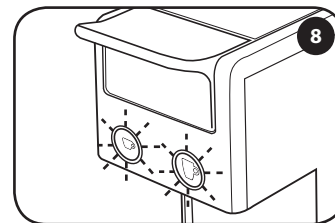

8 I tasti  e  cominceranno a lampeggiare.

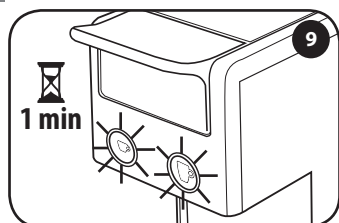

Tras cerca de 1 minuto, los botones se encenderán con luz fija, lo que indica que la máquina está lista para ser usada.

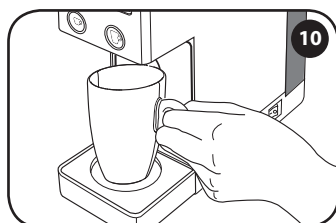

Colocar una taza grande vacía bajo el punto de suministro.

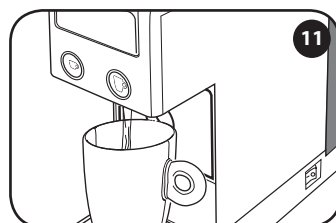

Pulsar el botón ☕ o ☕ y esperar a que el suministro de agua termine. La máquina estará enjuagada cuando se hayan suministrado al menos 3 tazas grandes de agua. La máquina ya está lista para ser utilizada.

Función Power Save

Si la máquina permanece encendida y sin utilizarse durante unos 15 minutos, se activa la función Power Save; los botones ☕ y ☕ se iluminarán intermitentemente cada 2-3 segundos.

Para reactivar la máquina, pulsar uno de los dos botones y esperar a que se enciendan con luz fija. La máquina ya está lista para ser utilizada.

En caso de que no se vaya a utilizar la máquina durante un largo período, apagarla por medio del interruptor general, desconectar el enchufe de la toma de corriente y vaciar el depósito de agua.

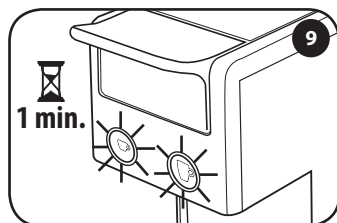

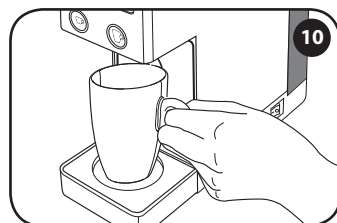

Dopo circa 1 minuto si illuminano in modo fisso e la macchina è pronta per l'utilizzo.



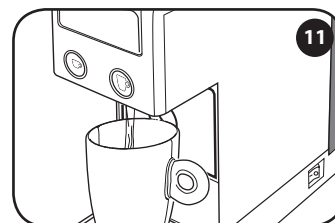

Posare una tazza mug vuota sotto il punto di erogazione.



Premere un tasto  o  e attendere fino all'arresto dell'erogazione di acqua. La macchina è risciacquata quando almeno 3 tazze mug d'acqua sono state erogate. La macchina ora è pronta all'uso.

Funzione Power Save

Se la macchina rimane accesa e non viene utilizzata dopo circa 15 minuti si attiva la funzione di Power Save ed i tasti  e  si illuminano ad intermittenza con un intervallo di 2-3 secondi.

Per riattivare la macchina premere uno dei due tasti e attendere che si illuminino in modo fisso. La macchina ora è pronta all'uso.

Se non si prevede l'utilizzo della macchina per un lungo periodo, spegnere la macchina attraverso l'interruttore principale, estrarre la spina dalla presa di corrente e svuotare il serbatoio dell'acqua.

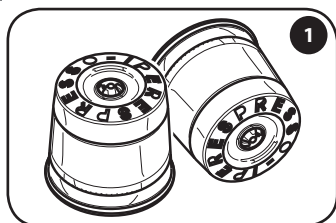

Usar las cápsulas illy mostradas en la figura.

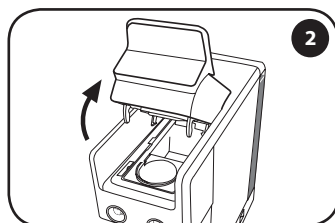

Levantar lentamente (hasta el tope) la palanca de apertura/cierre del compartimento de cápsulas.

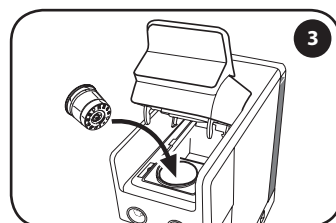

Introducir la cápsula de acuerdo con lo mostrado en la figura.

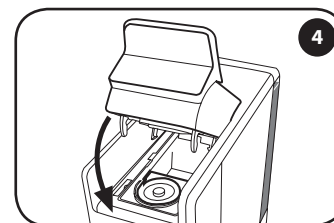

Volver a cerrar completamente la palanca.

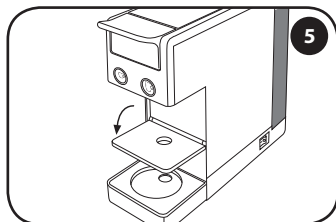

Bajar la rejilla apoyatazas. Llenar el depósito con agua fresca potable.

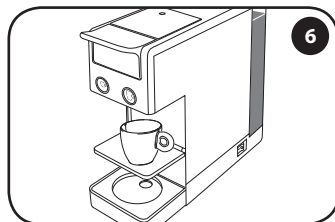

Colocar una taza de café expreso bajo la salida de café.

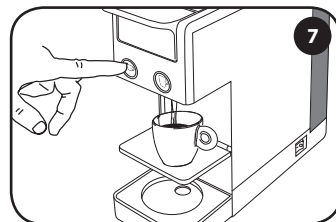

Pulsar y soltar el botón . El suministro termina de forma automática.

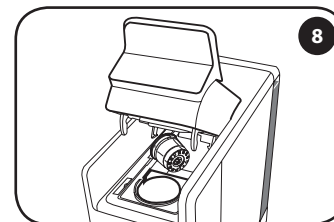

Para expulsar la cápsula usada, levantar lentamente la palanca; la cápsula caerá automáticamente en el correspondiente contenedor. Si la cápsula no se expulsa, repetir la operación.

RECOMENDACIONES

Para disfrutar de un café expreso de elevada calidad, no olvidarse de:

- Utilizar únicamente cápsulas para café expreso con el botón . En caso de combinación de cápsula-botón errónea, repetir la operación correctamente.
- Cambiar diariamente el agua del depósito.
- Usar preferiblemente agua con una dureza total inferior a 12 grados franceses para reducir los depósitos en el interior de la máquina.
- Usar tazas gruesas y previamente calentadas para evitar que el café se enfríe demasiado rápido. Las tazas se pueden calentar enjuagándolas con agua caliente.

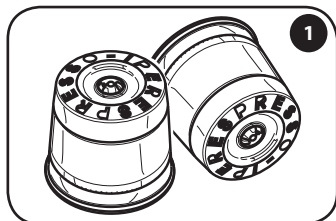

1 Usare le capsule illy mostrate in figura.

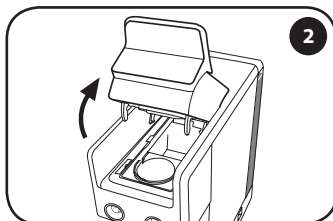

2 Sollevare lentamente (fino all'arresto) la leva apertura/chiusura scomparto capsule.

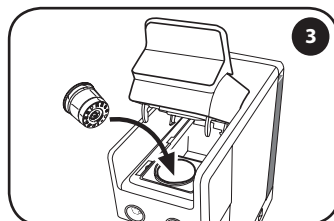

3 Inserire la capsula come mostrato in figura.

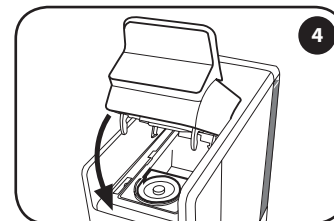

4 Richiudere completamente la leva.

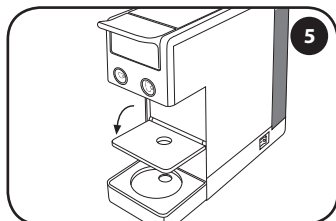

5 Abbassare la griglia poggia tazza. Riempire il serbatoio con acqua fresca potabile.

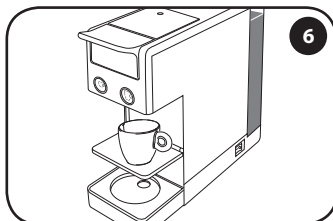

6 Posizionare una tazzina espresso sotto l'erogatore

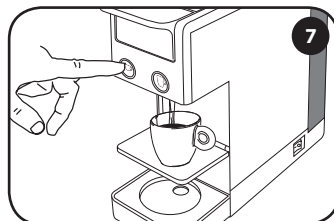

7 Premere e rilasciare il tasto . L'erogazione termina automaticamente.

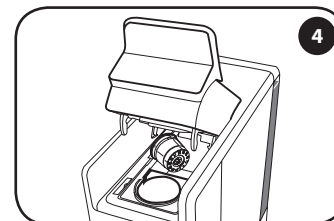

8 Per espellere la capsula usata alzare lentamente la leva e la capsula verrà automaticamente raccolta nell'apposito contenitore. Se la capsula non viene espulsa ripetere l'operazione.

RACCOMANDAZIONI

Per gustare un caffè espresso di elevata qualità ricorda di:

- Utilizzare capsula per caffè espresso con tasto . In caso di errata combinazione capsula/tasto, ripetere l'operazione correttamente.
- Cambiare quotidianamente l'acqua nel serbatoio.
- Usare preferibilmente acqua con durezza totale inferiore a 12 gradi francesi per ridurre i depositi all'interno della macchina.
- Usare tazze spesse e preriscaldate, per evitare che il caffè si raffreddi troppo in fretta. Le tazze si possono riscaldare risciacquandole con acqua calda.

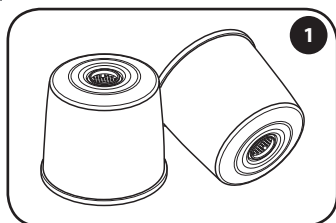

Usar las cápsulas illy mostradas en la figura.

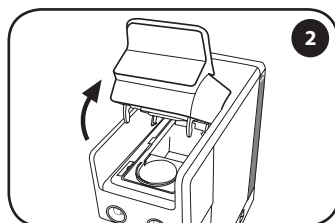

Levantar hacia atrás lentamente (hasta el tope) la palanca de apertura/cierre del compartimento de cápsulas.

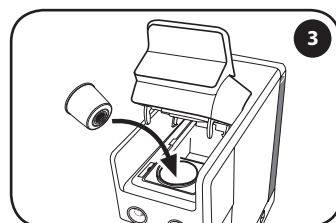

Introducir la cápsula de acuerdo con lo mostrado en la figura.

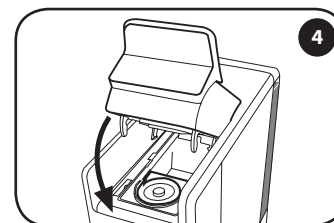

Volver a cerrar completamente la palanca.

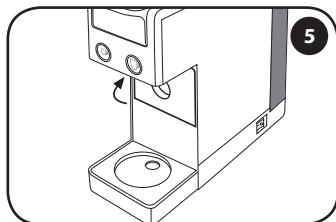

Poner la rejilla apoyatazas en posición vertical. Llenar el depósito con agua fresca potable.

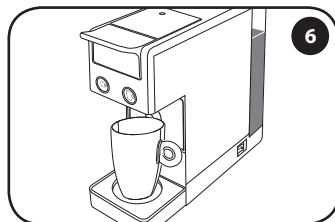

Colocar una taza grande o tazón bajo la salida de café.

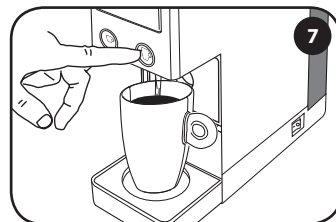

Pulsar y soltar el botón . El suministro termina de forma automática.

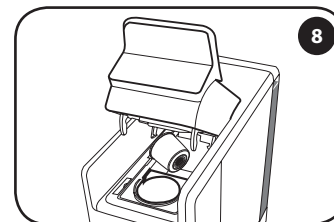

Para expulsar la cápsula usada, levantar lentamente la palanca; la cápsula caerá automáticamente en el correspondiente contenedor. Si la cápsula no se expulsa, repetir la operación.

RECOMENDACIONES

Para disfrutar de un Café de filtro de elevada calidad, no olvidarse de:

- Utilizar únicamente cápsulas para Café de filtro con el botón . En caso de combinación cápsula-botón errónea, repetir la operación correctamente.
- Cambiar diariamente el agua del depósito.
- Usar preferiblemente agua con una dureza total inferior a 12 grados franceses para reducir los depósitos en el interior de la máquina.
- Usar tazas gruesas y previamente calentadas para evitar que el café se enfríe demasiado rápido. Las tazas se pueden calentar enjuagándolas con agua caliente.

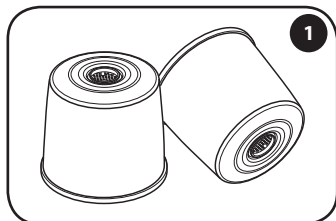

1 Usare le capsule illy mostrate in figura.

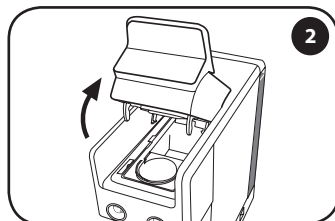

2 Sollevare indietro lentamente (fino all'arresto) la leva apertura/chiusura scomparto capsule.

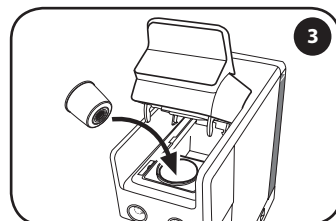

3 Inserire la capsula come mostrato in figura.

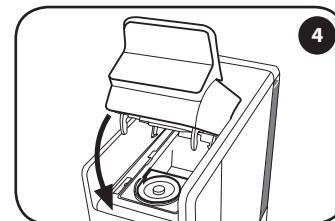

4 Richiudere completamente la leva.

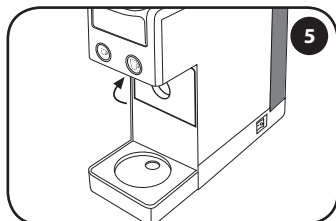

5 Portare la griglia poggia tazza in posizione verticale. Riempire il serbatoio con acqua fresca potabile.

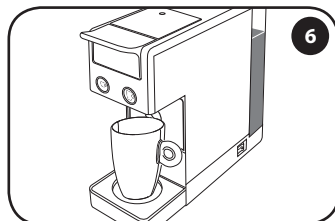

6 Posizionare una tazza grande o mug sotto l'erogatore.

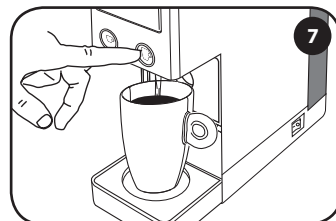

7 Premere e rilasciare il tasto . L'erogazione termina automaticamente.

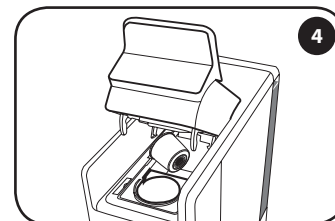

8 Per espellere la capsula usata alzare lentamente la leva e la capsula verrà automaticamente raccolta nell'apposito contenitore. Se la capsula non viene espulsa ripetere l'operazione.

RACCOMANDAZIONI

Per gustare un caffè all'americana di elevata qualità ricorda di:

- Utilizzare capsula per caffè all'americana con tasto . In caso di errata combinazione capsula/tasto, ripetere l'operazione correttamente.
- Cambiare quotidianamente l'acqua nel serbatoio.
- Usare preferibilmente acqua con durezza totale inferiore a 12 gradi francesi per ridurre i depositi all'interno della macchina.
- Usare tazze spesse e preriscaldate, per evitare che il caffè si raffreddi troppo in fretta. Le tazze si possono riscaldare risciacquandole con acqua calda.

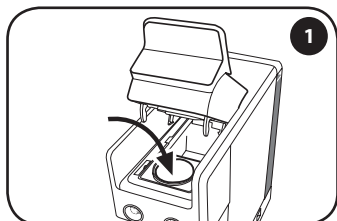

Introducir una cápsula en el correspondiente espacio.

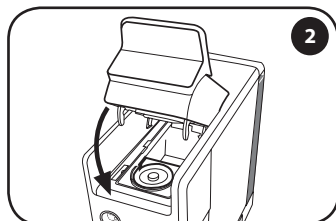

Volver a cerrar completamente la palanca.

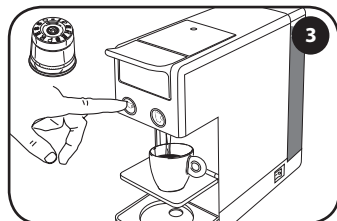

Programación del café exprés: Utilizar la cápsula mostrada en la figura. Pulsar y mantener pulsado el botón ☕; la máquina comenzará a suministrar café. Soltar el botón una vez alcanzada la cantidad deseada.

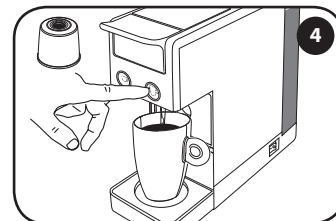

Programación del Café de filtro: Utilizar la cápsula mostrada en la figura. Pulsar y mantener pulsado el botón ☕. La máquina comenzará a suministrar café. Soltar el botón una vez alcanzada la cantidad deseada.

Ajustes de fábrica

Botón	Cápsula	Cantidad	Taza
	 Café exprés: tueste medio, tueste oscuro, descafeinado	25 ml aprox.	
	 Café exprés largo (cápsula de color azul)	50 ml aprox.	
	 Café de filtro	220 ml aprox.	

La máquina ha quedado programada. Cada vez que se pulse el botón ☕ o ☕ se suministrará la cantidad de café recién memorizada.

CÓMO RESTABLECER LOS AJUSTES DE FÁBRICA DE LA MÁQUINA:

Con la palanca abierta, encender la máquina.
 Antes de que transcurran 15 segundos, pulsar 5 veces el botón ☕.
 Los botones ☕ y ☕ parpadearán rápidamente durante 2 segundos y luego se encenderán con luz fija.
 Tanto la cantidad como la temperatura de ambas preparaciones habrán quedado programadas con los ajustes de fábrica.

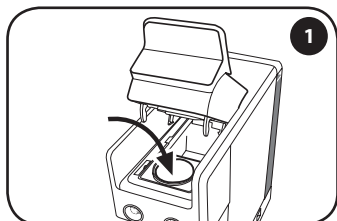

Inserire una capsula nell'apposito spazio.

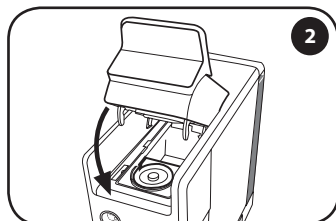

Richiudere completamente la leva.

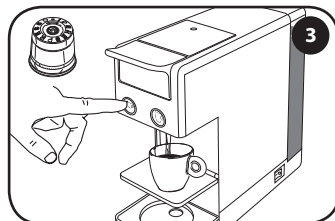

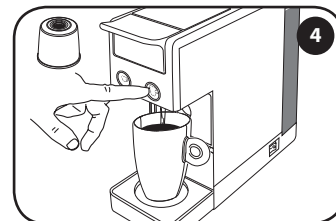

Programmazione espresso: Utilizzare la capsula mostrata in figura. Premere e tenere premuto il tasto ☕, la macchina inizierà ad erogare caffè. Rilasciare il tasto una volta raggiunto il volume desiderato.



Programmazione caffè all'americana: Utilizzare la capsula mostrata in figura. Premere e tenere premuto il tasto ☕. La macchina inizierà ad erogare caffè. Rilasciare il tasto una volta raggiunto il volume desiderato.

Impostazioni di fabbrica

Tasto	Capsula	Volume	Tazza
☕	 Caffè espresso: tostatura media, tostatura scura, decaffeinato	25 ml circa	☕
☕	 Caffè espresso lungo (capsula di colore blu)	50 ml circa	☕
☕	 Caffè all'americana	220 ml circa	☕

La macchina ora è programmata. Alla prossima pressione del tasto ☕ o ☕ verrà erogata la quantità di caffè appena memorizzata.

COME RIPORTARE LA MACCHINA ALLE IMPOSTAZIONI DI FABBRICA:

Con leva aperta, accendere la macchina.
Entro 15 secondi premere 5 volte il tasto ☕.
I tasti ☕ e ☕ lampeggiano velocemente per 2 secondi e poi si accendono in modo fisso.
Ora la macchina è tornata alle impostazioni di fabbrica di entrambe le preparazioni, sia di volume che di temperatura.

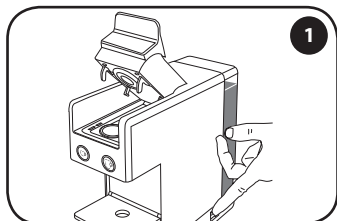

Con la palanca abierta, encender la máquina.
No introducir ninguna cápsula.

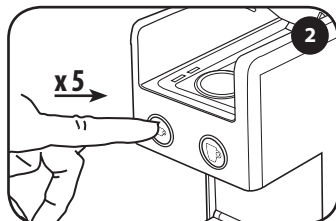

Antes de que transcurran 15 segundos desde el encendido, pulsar 5 veces el botón . Ambos botones parpadearán. Ya es posible modificar la temperatura con arreglo a lo descrito en los puntos 3 y 4.

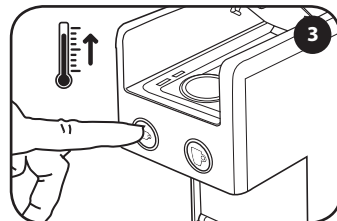

Pulsar el botón para aumentar la temperatura. El botón parpadeará. Tras unos 3 segundos, ambos botones parpadearán.

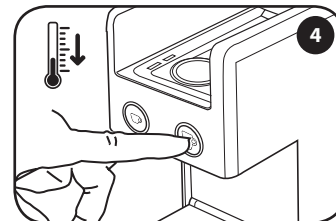

Pulsar el botón para disminuir la temperatura. El botón parpadeará. Tras unos 3 segundos, ambos botones parpadearán.

La máquina ha quedado programada. Cada vez que se pulse el botón o el café se suministrará con la temperatura recién memorizada.

CÓMO RESTABLECER LOS AJUSTES DE FÁBRICA DE LA MÁQUINA:

Con la palanca abierta, encender la máquina.

Antes de que transcurran 15 segundos, pulsar 5 veces el botón .

Los botones y parpadearán rápidamente durante 2 segundos y luego se encenderán con luz fija.

Tanto la cantidad como la temperatura de ambas preparaciones habrán quedado programadas con los ajustes de fábrica.

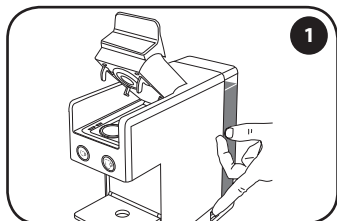

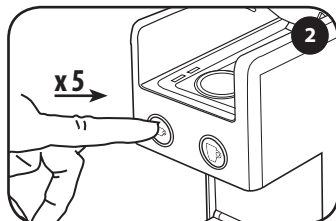

Con leva aperta, accendere la macchina.
Non inserire nessuna capsula.



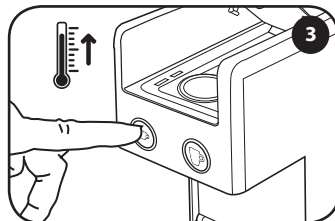



Entro 15 secondi dall'accensione premere 5 volte il tasto . Entrambi i tasti lampeggiano. Ora è possibile modificare la temperatura come descritto ai punti 3 e 4.

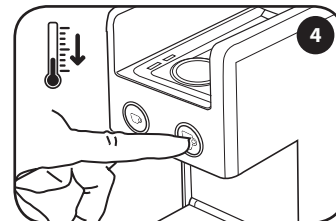

Premere tasto  per aumentare la temperatura. Il tasto  lampeggia. Dopo circa 3 secondi entrambi i tasti lampeggiano.





Premere tasto  per diminuire la temperatura. Il tasto  lampeggia. Dopo circa 3 secondi entrambi i tasti lampeggiano.

La macchina ora è programmata. Alla prossima pressione del tasto  o  verrà erogato il caffè alla temperatura appena memorizzata.

COME RIPORTARE LA MACCHINA ALLE IMPOSTAZIONI DI FABBRICA:

Con leva aperta, accendere la macchina.

Entro 15 secondi premere 5 volte il tasto .

I tasti  e  lampeggiano velocemente per 2 secondi e poi si accendono in modo fisso.

Ora la macchina è tornata alle impostazioni di fabbrica di entrambe le preparazioni, sia di volume che di temperatura.

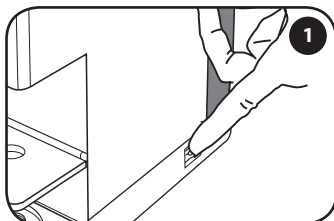

1
Apagar la máquina.

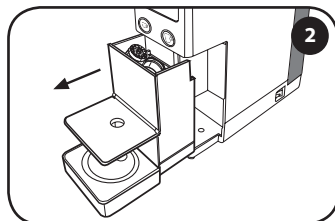

2
Extraer el cajón de recogida de cápsulas usadas. El cajón de recogida de cápsulas usadas puede contener como máximo 7 cápsulas, por lo que se debe vaciar regularmente para evitar que las cápsulas lo atoren.

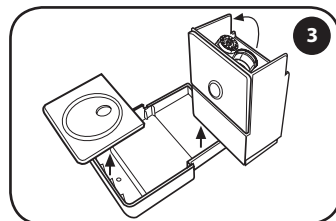

3
Vaciar el cajón de recogida de cápsulas usadas y enjuagarlo. Limpiar cualquier resto de agua y café presente en el cajón y la rejilla. Una vez limpio, volver a acoplar el cajón a la rejilla.

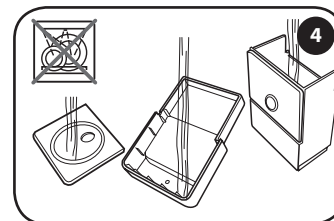

4
Enjuagar los componentes bajo agua corriente y secarlos. No lavar ninguno de los componentes en el lavavajillas.

RECOMENDACIONES

- Si la máquina no va a utilizarse, apagarla y desconectar el enchufe de la toma de corriente.
- Guardar la máquina de café en un lugar seco, protegida del polvo y fuera del alcance de los niños.
- Aconsejamos guardar la máquina en su embalaje original.
- La temperatura de almacenaje no debe ser inferior a 5 °C para evitar que las partes internas de la máquina puedan dañarse a causa de la congelación del agua.
- Para una correcta higiene y para no perjudicar la alta calidad del producto, es aconsejable expulsar la cápsula inmediatamente después del suministro.

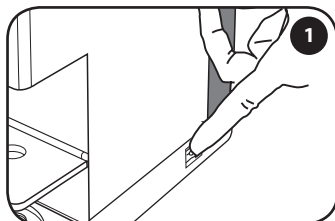

Spegnerla macchina.

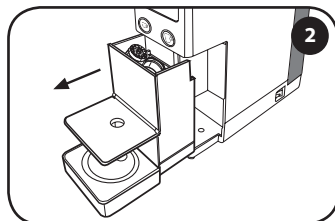

Estrarre il porta capsule. Il porta capsule può contenere al massimo 7 capsule, è quindi opportuno svuotarlo regolarmente per evitare che le capsule si incastrino.

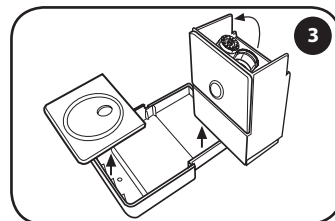

Svuotare il porta capsule e risciacquare. Pulire la vaschetta e la griglia dai residui di acqua e caffè. Una volta pulito, riagganciare la vaschetta alla griglia.

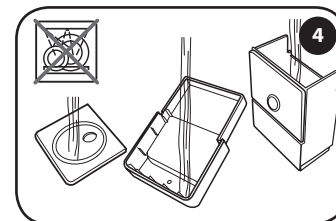

Risciacquare i componenti sotto acqua corrente e asciugarli. Non lavare i vari componenti in lavastoviglie.

RACCOMANDAZIONI

- Se la macchina non viene usata, spegnerla e staccare la spina dalla presa di corrente.
- Riporre la macchina del caffè a capsule in un luogo asciutto, al riparo dalla polvere e fuori dalla portata dei bambini.
- Consigliamo di riporre la macchina nel suo imballaggio originale.
- La temperatura di deposito non deve essere inferiore a 5°C, per evitare che le parti interne della macchina vengano danneggiate a causa del congelamento dell'acqua.
- Per una corretta igiene e per mantenere alta la qualità del prodotto è consigliabile espellere la capsula subito dopo l'erogazione.

Si los botones ☹️ y 🕒 parpadean alternadamente, significa que la máquina necesita ser descalcificada. Leer atentamente todas las instrucciones antes de realizar la descalcificación para familiarizarse con el proceso. La duración total del ciclo es de unos 8 minutos.

Nota: El procedimiento de descalcificación únicamente puede ponerse en marcha con la máquina fría. Si no se realizan las operaciones en los tiempos indicados, la máquina no pondrá en marcha el proceso de descalcificación; en ese caso, es necesario apagar la máquina y repetir las operaciones desde el principio.

La formación de cal se produce de forma natural con el uso de la máquina. La máquina cuenta con un programa automático que permite optimizar la limpieza y eliminar los restos de cal de su interior. En caso de no realizar el procedimiento de descalcificación, la cal puede provocar defectos de funcionamiento no cubiertos por la garantía.

Usar solo productos descalcificantes para máquinas de café. No usar vinagre, lejía, sal ni ácido fórmico, ya que dañarían la máquina. Seguir el procedimiento que se explica a continuación y no las instrucciones indicadas en el envase del producto descalcificante.

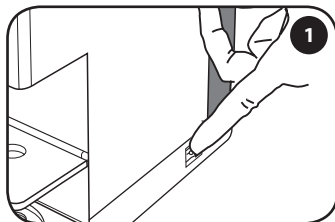

1
Apagar la máquina accionando el interruptor general.

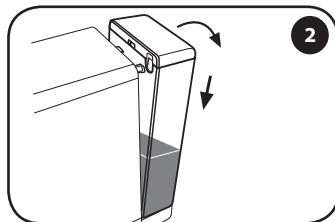

2
Extraer el depósito y vaciar el agua residual.

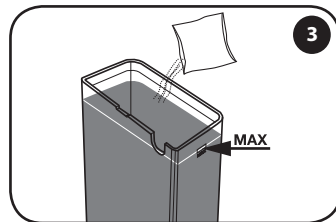

3
Llenar el depósito con agua fresca hasta el nivel máximo y disolver en ella la solución descalcificante.

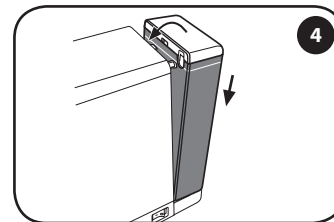

4
Volver a colocar el depósito en su sitio, haciendo que los ganchos coincidan con las dos ranuras y empujándolo hacia la máquina hasta engancharlo por completo.

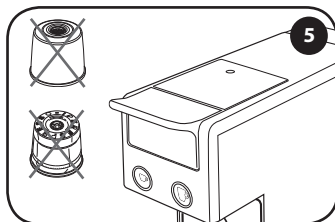

5
Cerrar la palanca; no introducir ninguna cápsula.

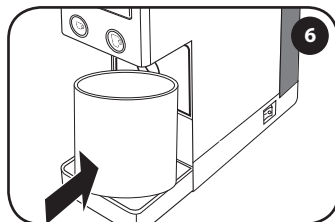

6
Colocar un recipiente de al menos 0,75 l bajo la salida de café.

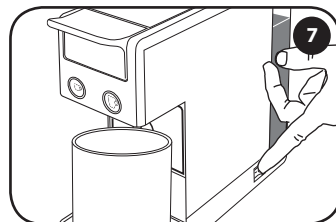

7
Encender la máquina.

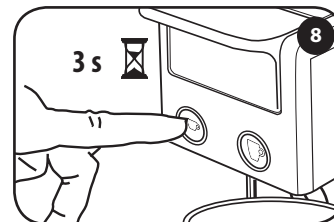

8
Antes de que transcurran 15 segundos desde el encendido, pulsar y mantener pulsado el botón ☹️ durante 3 segundos.

Se i tasti ☹️ e ☹️ lampeggiano alternati, la macchina necessita di essere decalcificata. Leggere attentamente tutte le istruzioni prima d'eseguire la decalcificazione per prendere confidenza con il processo. La durata totale del ciclo è di ca. 8 minuti.

N.B.: La procedura di decalcificazione può essere avviata solo a macchina fredda. Se le operazioni non vengono eseguite nei tempi indicati, la macchina non avvia il processo di decalcificazione, è necessario, quindi spegnere la macchina e ripetere le operazioni dall'inizio.

La formazione di calcare è la naturale conseguenza dell'utilizzo della macchina. La macchina è dotata di un programma automatico che consente di ottimizzare la pulizia e di rimuovere i residui di calcare dal suo interno. Se la procedura di decalcificazione non viene eseguita, il calcare può provocare difetti di funzionamento non coperti da garanzia.

Usare solo prodotti decalcificanti per macchine da caffè. Non usare aceto, lisciva, sale, acido formico poiché danneggiano la macchina. Seguire la procedura indicata di seguito, non le istruzioni specificate sulla confezione del decalcificante.

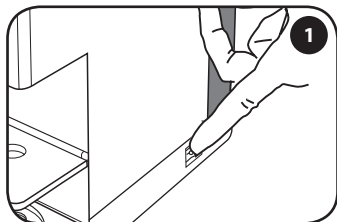

Spegnere la macchina azionando l'interruttore principale.

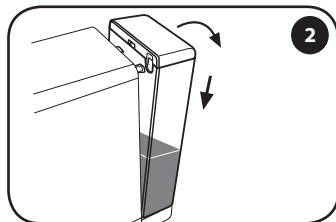

Rimuovere il serbatoio e vuotare l'acqua residua.

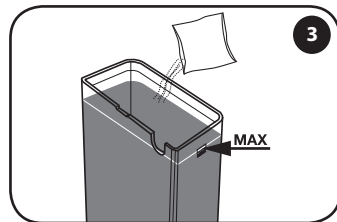

Riempi il serbatoio con acqua fresca fino al livello massimo e sciogliere la soluzione decalcificante.

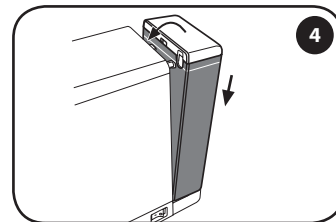

Reinserire il serbatoio in corrispondenza delle due fessure e accompagnarlo verso la macchina fino a completo aggancio.

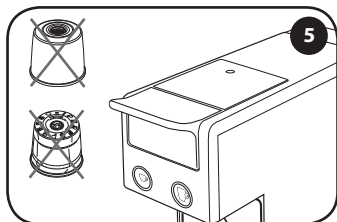

Chiudere la leva, non inserire alcuna capsula.

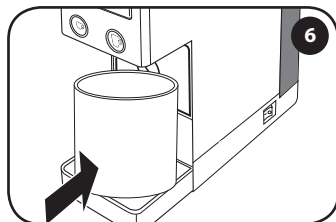

Posizionare un contenitore di almeno 0,75 litri sotto l'erogatore.

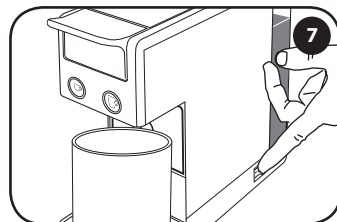

Accendere la macchina.

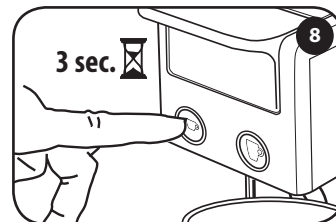

Entro 15 secondi dall'accensione premere e tenere premuto tasto ☹️ per 3 secondi.

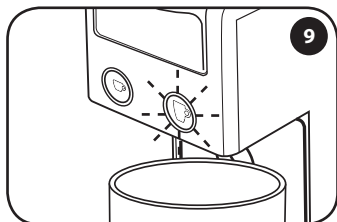

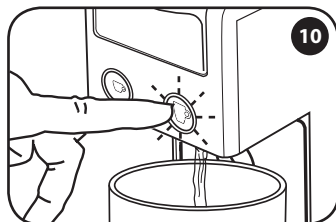

El botón  parpadeará.

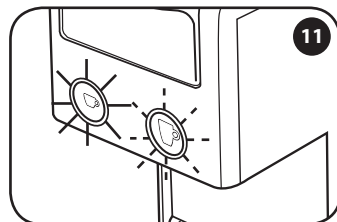

Pulsar el botón  para iniciar el ciclo de descalcificación. La máquina comenzará a suministrar agua.



Una vez terminado el ciclo de descalcificación, el botón  se encenderá con luz fija, mientras que el botón  parpadeará.

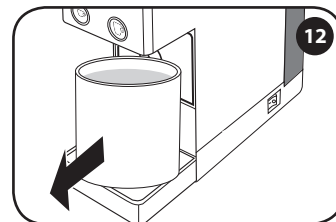

Retirar el recipiente y vaciarlo.

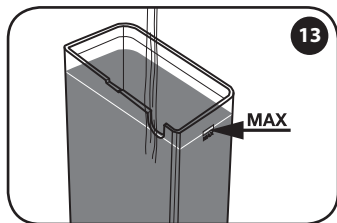

Lavar bien el depósito y llenarlo de nuevo con agua fresca.

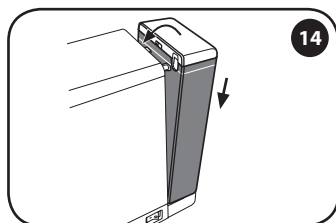

Enganchar el depósito con el agua fresca.

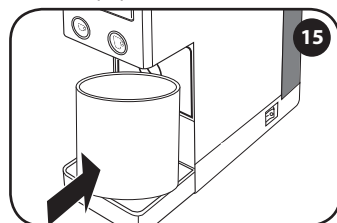

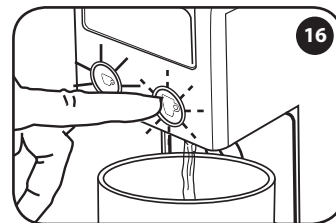

Colocar un recipiente de al menos 0,75 l bajo la salida de café.

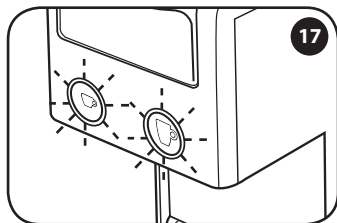

Pulsar el botón  para iniciar el ciclo de enjuague. La máquina comenzará a suministrar agua.



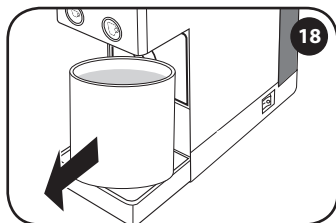

Una vez terminado el ciclo de enjuague, el botón  y el botón  parpadearán simultáneamente.

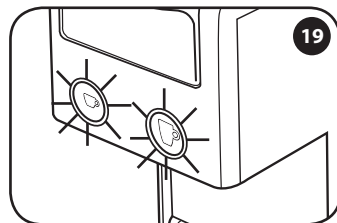

Retirar el recipiente y vaciarlo.



Esperar a que el botón  y el botón  se enciendan con luz fija. La máquina ya está lista para ser utilizada.

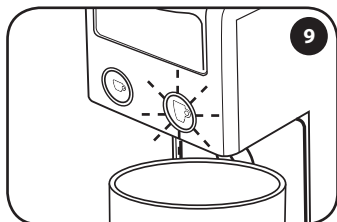

Il tasto  lampeggia.

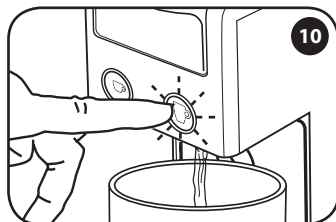

Premere il tasto  per avviare il ciclo di decalcificazione. La macchina inizia ad erogare acqua.

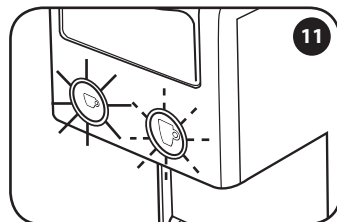

Terminato il ciclo di decalcificazione, il tasto  è acceso in modo fisso, mentre il tasto  lampeggia.

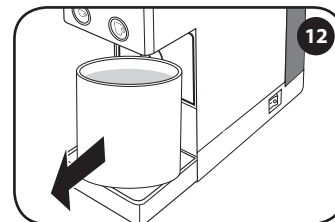

Rimuovere il contenitore e svuotarlo.

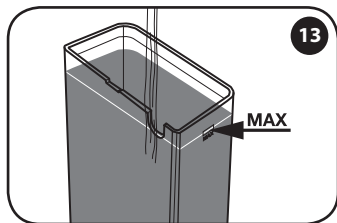

Lavare bene il serbatoio e riempirlo nuovamente con acqua fresca.

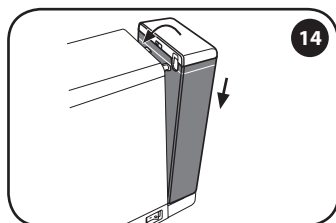

Agganciare il serbatoio con acqua fresca.

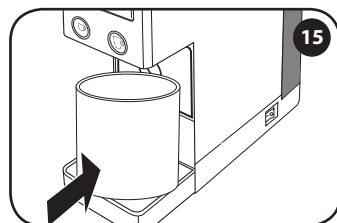

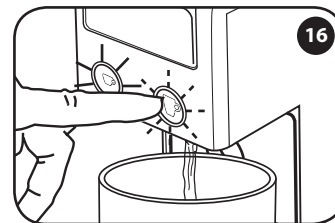

Posizionare un contenitore di almeno 0,75 litri sotto l'erogatore.

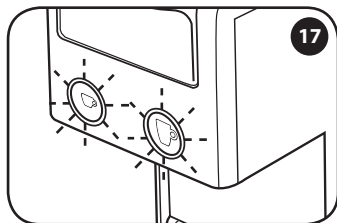

Premere il tasto  per avviare il ciclo di risciacquo. La macchina inizia ad erogare acqua.



Terminato il ciclo di risciacquo, il tasto  e il tasto  lampeggiano contemporaneamente.

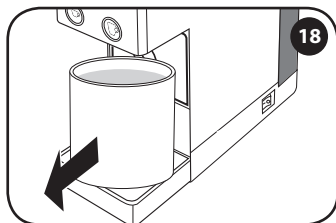

Rimuovere il contenitore e svuotarlo.

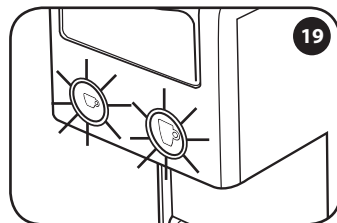

Attendere che il tasto  e il tasto  si accendano in modo fisso. La macchina è ora pronta all'uso.

PROBLEMA	CAUSA	SOLUCIÓN
El ciclo de descalcificación se ha visto interrumpido.	Ha habido un corte de corriente eléctrica.	Una vez restablecida la corriente, el ciclo se reanuda automáticamente desde el punto en que se vio interrumpido.
	Se ha apagado la máquina accidentalmente.	Volver a encender la máquina; el ciclo se reanuda automáticamente desde el punto en que se vio interrumpido.
	Se ha abierto la palanca con el ciclo ya en marcha.	Cerrar la palanca; el ciclo se reanuda automáticamente desde el punto en que se vio interrumpido.
El ciclo de enjuague se ha visto interrumpido.	Ha habido un corte de corriente eléctrica.	Una vez restablecida la corriente, el ciclo se reanuda automáticamente desde el punto en que se vio interrumpido.
	Se ha apagado la máquina accidentalmente.	Volver a encender la máquina; el ciclo se reanuda automáticamente desde el punto en que se vio interrumpido.
	Se ha abierto la palanca con el ciclo ya en marcha.	Cerrar la palanca; el ciclo se reanuda automáticamente desde el punto en que se vio interrumpido.
La máquina ha dejado de suministrar agua.	El depósito de agua está vacío.	Llenar el depósito de agua.

PROBLEMA	CAUSA	SOLUZIONE
Il ciclo di decalcificazione viene interrotto.	Mancanza di corrente elettrica.	A corrente ripristinata il ciclo riprende automaticamente dall'interruzione.
	La macchina viene spenta accidentalmente.	Riaccendere la macchina: il ciclo riprende automaticamente dall'interruzione.
	Apertura della leva a ciclo già avviato.	Chiudere la leva: il ciclo riprende automaticamente dall'interruzione.
Il ciclo di risciacquo viene interrotto	Mancanza di corrente elettrica.	A corrente ripristinata il ciclo riprende automaticamente dall'interruzione.
	La macchina viene spenta accidentalmente.	Riaccendere la macchina: il ciclo riprende automaticamente dall'interruzione.
	Apertura della leva a ciclo già avviato.	Chiudere la leva: il ciclo riprende automaticamente dall'interruzione.
La macchina non eroga più acqua	Il serbatoio dell'acqua è vuoto.	Riempire il serbatoio dell'acqua.

ATENCIÓN:

En caso de no realizar la descalcificación en su debido momento, la cal puede provocar fallos de funcionamiento no cubiertos por la garantía.

No usar vinagre, lejía, sal ni ácido fórmico, ya que dañarían la máquina.

Usar solo productos descalcificantes aptos para máquinas de café. La solución descalcificante debe eliminarse según lo previsto por las normas vigentes. No beber el líquido suministrado durante el proceso de descalcificación; la máquina solo puede utilizarse para suministrar café una vez que el proceso de descalcificación haya concluido.

La garantía no cubre las averías causadas por:

- No realizar la descalcificación de forma periódica.
- Funcionamiento con un voltaje distinto al prescrito en la placa de datos.
- Uso inapropiado o no conforme a las instrucciones.
- Modificaciones realizadas en el interior.
- La garantía no cubre los gastos de reparación si la máquina ha sido manipulada por centros de asistencia técnica no autorizados. Dichos gastos serán totalmente a cargo del cliente.
- Se aconseja no introducir la bandeja de goteo ni el cajón de recogida de cápsulas usadas en el lavavajillas y mantenerlos limpios. El incumplimiento de este consejo podría causar problemas en los componentes, no cubiertos por la garantía.

ATENCIÓN:

Se aconseja conservar el embalaje original (al menos durante el período de garantía) para, llegado el caso, el envío de la máquina a centros de asistencia técnica autorizados. Los posibles daños debidos a un transporte sin embalaje adecuado no están cubiertos por la garantía.

ATTENZIONE:

Se la decalcificazione non viene eseguita regolarmente il calcare può provocare difetti di funzionamento non coperti da garanzia.

Non usare aceto, liscivia, sale, acido formico poiché danneggiano la macchina.











Usare solo prodotti decalcificanti idonei per le macchine da caffè. La soluzione decalcificante deve essere smaltita secondo quanto previsto dalle norme in vigore. Non bere il liquido erogato durante il processo di decalcificazione; la macchina può essere utilizzata per erogare caffè solo quando il processo di decalcificazione è terminato.























La garanzia non copre guasti causati da:

- Una non periodica decalcificazione.
- Funzionamento con voltaggio diverso da quello prescritto sulla targa dati.
- Uso improprio o non conforme alle istruzioni.
- Modifiche apportate internamente.
- La garanzia non copre i costi di riparazione su macchine manipolate da centri d'assistenza non autorizzati. Tali costi saranno totalmente a carico del cliente.
- Si consiglia di non mettere la vaschetta raccogli gocce e il porta capsule usate in lavastoviglie e di mantenerli puliti. La mancata osservazione di questo consiglio potrebbe creare dei problemi ai componenti, non coperti da garanzia.

ATTENZIONE:



Si consiglia di conservare l'imballo originale (almeno per il periodo di garanzia) per l'eventuale invio della macchina a centri di assistenza autorizzati. Gli eventuali danni dovuti ad un trasporto senza imballo adeguato non sono coperti da garanzia.

	<p>Ambos botones parpadean La máquina se ha encendido y está en fase de calentamiento.</p>
	<p>Encendidos con luz fija La máquina ha alcanzado la temperatura correcta para el suministro.</p>
	<p>El botón de café exprés está encendido con luz fija La máquina está suministrando un café exprés.</p>
	<p>El botón de Café de filtro está encendido con luz fija La máquina está suministrando un Café de filtro.</p>
	<p>Ambos botones parpadean lentamente La máquina está en fase de Power Save. La máquina activa el Power Save tras 15 minutos sin ser utilizada. Para volver a activar la máquina, pulsar cualquier botón.</p>
	<p>Los botones parpadean alternadamente La máquina necesita ser descalcificada.</p>
	<p>Parpadeo lento (solo el botón de Café de filtro) La máquina indica que se ha seleccionado el procedimiento de descalcificación. En este estado, el depósito debe contener la solución descalcificante.</p>
	<p>Parpadeo rápido (solo el botón de Café de filtro) La máquina indica que se está ejecutando la primera parte de la descalcificación. La máquina está suministrando la solución descalcificante.</p>
	<p>Parpadeo lento (solo el botón de Café de filtro) con el botón de café exprés encendido con luz fija La máquina indica que ha terminado la primera fase de la descalcificación. Se debe enjuagar y llenar el depósito con agua potable fresca.</p>
	<p>Parpadeo rápido (solo el botón de Café de filtro) con el botón de café exprés encendido con luz fija La máquina indica que se está ejecutando la segunda parte de la descalcificación. La máquina está suministrando el agua para el enjuague del circuito.</p>
	<p>Parpadeo rápido (solo el botón de café exprés) La máquina tiene un mal funcionamiento. Apagarla y volver a encenderla tras 30 segundos. Si el defecto persiste, contactar con un centro de asistencia técnica autorizado.</p>

		Entrambi i tasti lampeggiano <i>La macchina è stata accesa ed è in fase di riscaldamento.</i>
		Accesi fissi <i>La macchina ha raggiunto la temperatura corretta per l'erogazione.</i>
		Il tasto espresso è acceso fisso <i>La macchina sta erogando un espresso.</i>
		Il tasto caffè all'americana è acceso fisso <i>La macchina sta erogando un caffè all'americana.</i>
		Entrambi i tasti lampeggiano lentamente <i>La macchina è in fase di Power Save. La macchina attiva il Power Save dopo 15 minuti di inutilizzo. Per riattivare la macchina premere un tasto qualsiasi.</i>
		I tasti lampeggiano alternati <i>La macchina necessita di essere decalcificata.</i>
		Lampeggio lento (solo il tasto caffè all'americana) <i>La macchina indica che è stata selezionata la procedura di decalcificazione. In questo stato il serbatoio deve contenere la soluzione decalcificante.</i>
		Lampeggio veloce (solo il tasto caffè all'americana) <i>La macchina indica che è in esecuzione la prima parte della decalcificazione. La macchina sta erogando la soluzione decalcificante.</i>
		Lampeggio lento (solo il tasto caffè all'americana) e il tasto caffè espresso è acceso fisso <i>La macchina indica che è terminata la prima fase della decalcificazione. Si deve risciacquare e riempire il serbatoio con acqua fresca potabile.</i>
		Lampeggio veloce (solo il tasto caffè all'americana) e il tasto caffè espresso è acceso fisso <i>La macchina indica che è in esecuzione la seconda parte della decalcificazione. La macchina sta erogando l'acqua per il risciacquo del circuito.</i>
		Lampeggio veloce (solo il tasto caffè espresso) <i>La macchina ha un malfunzionamento. Spegner e riaccendere dopo 30 secondi. Se il difetto si ripresenta, contattate un centro assistenza autorizzato.</i>

PROBLEMA	CAUSA	SOLUCIÓN	Persistencia del problema.
La máquina no se enciende.	Cable de alimentación no conectado a la toma de corriente.	Conectar el enchufe a una toma de corriente conforme a los datos técnicos indicados en la placa de datos.	Contactar con un centro de asistencia técnica autorizado.
	Interruptor general en posición "0".	Poner el interruptor general en la posición "1".	
La máquina no suministra café.	El depósito de agua está vacío.	Llenar el depósito de agua.	
	El depósito de agua no está correctamente acoplado.	Acoplar correctamente el depósito de agua.	
	Cierre incompleto de la pieza móvil de la parte superior de la máquina.	Levantar la palanca y asegurarse de haber introducido una cápsula en el correspondiente compartimento. Bajar la palanca hasta la posición de bloqueo. Volver a probar y suministrar un café.	
	Cápsula no introducida en el compartimento para cápsulas.	Introducir una cápsula en el compartimento.	
	La cápsula no ha sido completamente perforada.	Usar una cápsula nueva.	
La cápsula no se expulsa.	Bomba no cebada.	Comprobar que no hay ninguna cápsula en la máquina. Bajar la palanca de apertura hasta la posición de bloqueo. Pulsar un botón para suministrar agua. Volver a intentar suministrar café con una nueva cápsula.	
	La cápsula sigue estando en el correspondiente compartimento.	Cerrar completamente la palanca de apertura y volver a abrirla lentamente para garantizar la expulsión de la cápsula en el correspondiente contenedor.	
La máquina hace mucho ruido.	El depósito de agua está vacío.	Llenar el depósito de agua.	
	El depósito de agua no está correctamente acoplado.	Acoplar correctamente el depósito.	
	La cápsula no ha sido completamente perforada.	Usar una cápsula nueva.	
Salen algunas gotas por el grupo de suministro de café, sobre todo durante la fase de calentamiento.	La máquina está dotada de una válvula que permite mantener la presión constante.	NO SE TRATA DE UN DEFECTO.	

PROBLEMA	CAUSA	SOLUZIONE	Permanenza del problema.
La macchina non si accende.	Cavo di alimentazione non collegato alla presa di corrente.	Collegare la spina ad una presa di corrente conforme ai dati tecnici indicati nella targa dati.	Contattare un centro assistenza autorizzato.
	Interruttore principale in posizione "0".	Posizionare l'interruttore principale in posizione "I".	
La macchina non eroga caffè.	Il serbatoio dell'acqua è vuoto.	Riempire il serbatoio dell'acqua.	
	Il serbatoio dell'acqua non è inserito correttamente.	Inserire correttamente il serbatoio dell'acqua.	
	Chiusura incompleta della parte mobile della testa della macchina.	Sollevarre la leva e verificare di avere inserito una capsula nell'apposito scompartimento. Abbassare la leva fino alla posizione di blocco. Riprovare ed erogare caffè.	
	Capsula non inserita nello scompartimento capsule.	Inserire capsula nello scompartimento .	
	La capsula non è completamente forata.	Usare una capsula nuova.	
	Mancato innesco della pompa.	Verificare che non ci siano capsule nella macchina. Abbassare la leva di apertura fino alla posizione di blocco. Premere un tasto per erogare acqua. Riprovare ad erogare caffè con una nuova capsula.	
La capsula non viene espulsa.	La capsula è ancora posizionata nell'apposito scompartimento.	Chiudere completamente la leva di apertura e riapirla lentamente per garantire l'espulsione della capsula nell'apposito contenitore.	
La macchina fa troppo rumore.	Il serbatoio dell'acqua è vuoto.	Riempire il serbatoio dell'acqua.	
	Il serbatoio dell'acqua non è inserito correttamente.	Inserire correttamente il serbatoio.	
	La capsula non è completamente forata.	Usare una capsula nuova.	
Singole gocce fuoriescono dal gruppo erogatore soprattutto durante la fase di riscaldamento.	La macchina è dotata di una valvola che permette il mantenimento costante della pressione.	NON E' UN DIFETTO.	

PROBLEMA	CAUSA	SOLUCIÓN	Persistencia del problema.
La máquina suministra el café lentamente.	Presencia de cal en el circuito hídrico.	Realizar el ciclo de descalcificación.	Contactar con un centro de asistencia técnica autorizado.
El café tiene un sabor ácido.	La máquina no se ha enjuagado bien tras la descalcificación.	Realizar un nuevo ciclo de enjuague.	
	La cápsula está caducada.	Utilizar otra cápsula.	
Los botones parpadean de forma alternada.	Ciclo de descalcificación requerido.	Realizar el ciclo de descalcificación.	
Cantidad y/o temperatura de la preparación no adecuadas.	Combinación de botón-cápsula errónea.	Utilizar una cápsula para café exprés combinada con el botón  para suministrar un café exprés. Utilizar una cápsula para Café de filtro combinada con el botón  para suministrar un Café de filtro.	
	Programación de la cantidad y/o la temperatura no adecuada.	Restablecer los ajustes de fábrica de la máquina y personalizar la cantidad y/o la temperatura con arreglo a lo descrito en los correspondientes apartados.	

PROBLEMA	CAUSA	SOLUZIONE	Permanenza del problema.
La macchina eroga caffè lentamente.	Presenza di calcare nel circuito idraulico.	Eseguire il ciclo di decalcificazione.	Contattare un centro assistenza autorizzato.
Il caffè ha un gusto acido.	La macchina non è stata ben risciacquata dopo la decalcificazione.	Eseguire un nuovo ciclo di risciacquo.	
	La capsula è scaduta.	Utilizzare una nuova capsula.	
I tasti lampeggiano in maniera alternata.	Richiesto ciclo di decalcificazione.	Eseguire il ciclo di decalcificazione.	
Volume e/o temperatura della preparazione non ottimali.	Errato abbinamento tasto/capsula.	Utilizzare una capsula espresso abbinata al tasto ☞ per l'erogazione di un espresso. Utilizzare una capsula caffè all'americana abbinata al tasto ☞ per l'erogazione di un caffè all'americana.	
	Programmazione volume e/o temperatura non ottimali.	Riportare la macchina alle impostazioni di fabbrica e personalizzare volume e/o temperatura come descritto nei paragrafi dedicati.	



